

Einbaugeräte

2021



privileg

Fürs Leben gemacht.

privileg

Fürs Leben gemacht.





privileg – fürs Leben gemacht

Was macht eigentlich den Alltag aus? Mit unserer langjährigen Erfahrung in der Herstellung von Haushaltsgeräten wissen wir: er ist wunderschön und manchmal auch chaotisch. Es gibt Tage, da müssen wir Pizza aufwärmen, weil wir Zucker statt Salz in die Soße gemischt haben. Wir trocknen morgens um halb zwei das selbstgemachte Piratenkostüm, damit die Schulaufführung am nächsten Tag der Renner wird. Und dann fallen wir ins Bett: müde aber glücklich.

Darum haben wir uns bei privileg auf das spezialisiert, was wirklich wichtig ist: praktische Funktionen, die eine Menge Arbeit abnehmen. Und verlässliche Geräte, die Tag für Tag einfach gute Dienste leisten und Familien lange begleiten werden. Denn wenn der Haushalt im Hintergrund funktioniert, bleiben Zeit, Luft und Energie für die Turbulenzen des Alltags.

www.privileg.de

Unsere Produkte.

Zuverlässigkeit

Auf privileg Produkte können Sie vertrauen, denn sie werden mit höchster Präzision entwickelt und gefertigt, um Ihnen lange Freude zu bereiten. Dahinter stehen nicht nur jahrzehntelange Erfahrung und strenge Qualitätskontrollen, sondern vor allem unser Anspruch, den Bedürfnissen Ihrer Familie gerecht zu werden. Tag für Tag. Warum unsere Produkte die richtige Wahl für Sie sind? Weil sie es Ihnen leichter machen, Ihr Zuhause in vollen Zügen zu genießen.

Praxistauglichkeit

Wir wollen Ihnen helfen, Ihren Alltag so unkompliziert wie möglich zu gestalten. Daher haben wir es uns zur Aufgabe gemacht, innovative und praktische Lösungen zu entwickeln, die Ihnen das Leben erleichtern, vom Kochen mit nur einem Dreh über leicht zu reinigende Backöfen bis hin zu Geschirrspülern, die sich schnell und einfach beladen lassen. Wir bieten Lösungen, die so konzipiert sind, dass sie mühelos mit dem Alltag einer Familie Schritt halten können. Sicher ist eben sicher!

Benutzerfreundliches Design

privileg Produkte überzeugen mit ihrem Stil und ihrer Authentizität auf ganzer Linie. Sie integrieren sich in jedes Wohnambiente und werden so zum festen Bestandteil des täglichen Lebens. Funktional, intuitiv, ergonomisch und einfach zu bedienen: Es sind Vorteile wie diese, die privileg Produkte zum perfekten Begleiter in Ihrem Alltag machen, immer im Einklang mit Ihren täglichen Anforderungen. Kurzum Produkte, die praktisch sind, mühelos zu bedienen, umweltfreundlich und auf die sie sich verlassen können – ein Leben lang.



Inhalts- verzeichnis

Kochen & Backen

06

Ausstattungsübersicht Backöfen, Herde und Kochfelder	12
Einbau-Backöfen	13
Autarke Kochfelder	16
Einbau-Herde	19
Herdgesteuerte Kochfelder	21
Einbau-Mikrowellengeräte	22
Dunstabzugshauben	23

Kühlen & Gefrieren

26

Ausstattungsübersicht Kühlgeräte	30
Kühl-/Gefrierkombinationen (Nische 180)	33
Kühl-/Gefrierkombinationen (Nische 160/145/122)	34
Kühlschränke (Nische 122)	35
Kühlschränke (Nische 122/102)	36
Kühlschränke (Nische 102/88)	37
Kühlschränke (Nische 88)	38
Kühl-/Gefriergeräte (Nische 82/88)	39

Geschirrspülen

40

Ausstattungsübersicht Geschirrspüler	45
Vollintegrierbare Geschirrspüler (60 cm)	46
Voll-/Teilintegrierbare Geschirrspüler (60 cm)	47
Voll-/Teilintegrierbare Geschirrspüler (45 cm)	48

Piktogramme/Glossar

49

Sonderzubehör

52



Stil und Mehrwert in der Küche: So einfach und unkompliziert kann **Kochen** sein.

privileg Haushaltsgeräte bieten genau das, was Familien sich wünschen: Sicherheit, Zuverlässigkeit, Komfort und eine ansprechende Optik. Denn wer möchte nicht für seine Lieben Gerichte zaubern, die toll schmecken und toll aussehen? Aus diesem Grund hat privileg **Turn&Go für Backöfen** entwickelt – eine Kochfunktion, mit der Sie die Lieblingsgerichte Ihrer Familie schneller und einfacher denn je zubereiten können. In Kombination mit dem Backofen erweitert die **Mikrowelle** die Möglichkeiten zusätzlich, indem sie die Garzeiten verkürzt – mit Funktionen für Auftauen, Erhitzen, Konvektionsgaren und Gratinieren.

Unsere **Kollektion an Induktionskochfeldern** ist funktional, sicher und fügt sich nahtlos in die aktuellsten Wohntrends ein. Darüber hinaus sind privileg **Dunstabzugshauben** mit einfachen, intuitiven Bedienelementen ausgestattet, von traditionellen Schaltern über Slider bis hin zur Touch-Control-Steuerung. Alle Geräte und Komponenten sind harmonisch aufeinander abgestimmt, arbeiten mit höchster Präzision und bieten unübertroffene Leistung, um die täglichen Anforderungen mit Leichtigkeit und Komfort zu meistern. Mit privileg setzen Sie auf perfekte Lösungen, die mit ihrer Eleganz, Flexibilität und Energieeffizienz jede moderne Küche bereichern.



Einfach in der Bedienung, einmalig im Geschmack.



Turn&Go **Jeder kann kochen.**

Wer wäre nicht gerne in der Lage, leckere Gerichte für jeden Tag zuzubereiten – mit Gelinggarantie und ohne sich Gedanken um die richtigen Geräteeinstellungen machen zu müssen? Um diesen viel gehegten Wunsch zu erfüllen, hat privileg Turn&Go entwickelt – eine unkomplizierte Funktion für den Backofen. Sie macht es Ihnen so leicht wie nie, die Lieblingsgerichte Ihrer Familie zu zaubern. Alle Parameter sind voreingestellt: Einfach mit einem Dreh am Regler das entsprechende Programm auswählen. Mehr noch: Dank langjähriger Erfahrung und gezielter Entwicklung ist es privileg gelungen, eine zukunftsweisende Temperaturotomatik zu entwickeln, die den kompletten Kochprozess elektronisch überwacht und die Temperatur dabei konstant hält, immer mit herausragenden Ergebnissen. Die perfekte Lösung für alle, die sich perfekte Gerichte wünschen. In nur einer Stunde und ohne großen Aufwand.



Ausgewogene Gerichte für die ganze Familie dank des neuen Dampfprogramms

Das Dampfprogramm kombiniert die Kraft des Dampfes mit klassischer Heißluft und garantiert das ideale Verhältnis von Luftfeuchtigkeit und Heißluft für all Ihre Gerichte. Die Zugabe von Dampf im Garprozess verkürzt die Garzeit, macht Vorheizen überflüssig und erhält Nährstoffe- und Vitamine. Sie müssen nur zu Beginn Wasser in die Vertiefung im Garraum gießen und den Backofen einschalten. Die Temperatur wird durch einen Algorithmus festgelegt, lediglich die Garzeit in Abhängigkeit von der Lebensmittelkategorie und -menge wird ausgewählt. In der Backofentür befindet sich eine praktische Schritt-für-Schritt-Anleitung, die das Einstellen des Dampfprogramms ohne lästiges Nachschlagen in der Bedienungsanleitung ermöglicht.



Vollflächiger Grill

Der Grill gehört zu den beliebtesten Kochfunktionen, da er es ermöglicht, Gemüse, Pasta und Quiches zu überbacken oder in kürzester Zeit besondere Rezepte wie leckere Grillspieße zuzubereiten – ohne zusätzliches Öl oder Fett. Um den Wünschen unserer Kunden noch gezielter entgegenzukommen, haben wir eine spezielle privileg Grillfunktion entwickelt, die einzigartig auf dem Markt ist und perfektes, gleichmäßiges Bräunen und Gratinieren gewährleistet.



XXL-Garraum

Die neuen privileg Backöfen haben ein Fassungsvermögen von 71 Litern. Außerdem sind sie mit einer größeren Fettpfanne ausgestattet, um noch mehr Platz für knusprige Plätzchen, kleine Pizzen oder saftige Braten mit Beilagen zu bieten.

Reinigungssysteme

Ausgewählte privileg Backöfen sind mit praktischen Reinigungssystemen ausgestattet, die Ihnen helfen, den Garraum einfach und effizient sauber zu halten – ohne Reinigungsmittel und ohne großen Arbeits- oder Zeitaufwand, lediglich mit der Kraft von Wärme oder Dampf.

<p>Pyrolyse</p>	<p>Die Premium-Funktion für eine mühelose Reinigung des Backofens. Dank der hohen Temperaturen während des Pyrolysezyklus werden Verschmutzungen wie Fett oder eingebrannte Verkrustungen in Asche verwandelt, die sich anschließend ganz einfach mit einem feuchten Schwamm entfernen lassen.</p>
<p>Hydrolyse</p>	<p>Automatische, schnelle und perfekte Reinigung ohne Aufwand oder Reinigungsmittel. Die Innenwände sind mit einer speziellen mikroporösen Emailbeschichtung ausgekleidet, an der selbst hartnäckigste Fettspritzer nicht anhaften, was den Reinigungsprozess erheblich vereinfacht.</p>



Click&Clean Eine saubere Sache.

Als erster Hersteller hat privileg ein patentiertes System entwickelt, das es ermöglicht, die Innenscheibe der Backofentür ganz einfach zu entfernen und zu reinigen. Ein paar Handgriffe genügen, und schon ist alles sauber – ohne Werkzeuge oder andere Hilfsmittel.

- 1 Click**
Seitlich drücken, um die obere Schiene der Tür zu entfernen, welche die Innenscheibe fixiert.
- 2 Clean**
Scheibe bequem entnehmen und säubern.

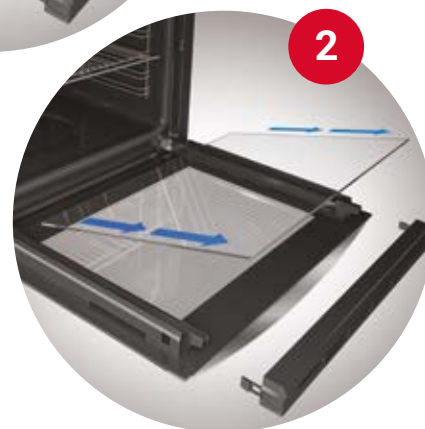
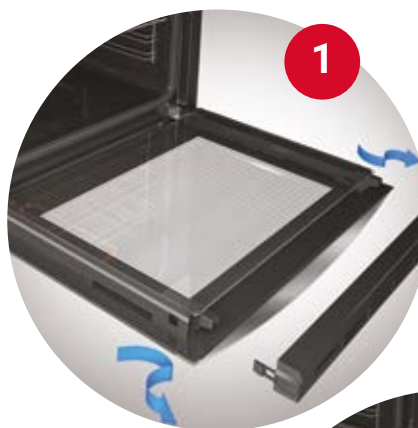

Abklappbarer Grill

Der Grill der neuen privileg Backöfen besteht aus einer einzigen Heizspirale mit optimierter Form, wodurch er sich mit nur einem Handgriff aushängen und ausklappen lässt. So erreichen Sie mit Leichtigkeit die Oberfläche des Grills, um sie mit einem feuchten Tuch zu reinigen.

Verlangen Sie mehr von Ihrer Mikrowelle.

Schnell kombiniert

Eine Küche mit einer Mikrowelle von privileg ist immer etwas Besonderes. Denn die Geräte überzeugen mit vielen praktischen Funktionen, um Gerichte für die ganze Familie im Handumdrehen zu kochen oder schnell aufzuwärmen.

Mikrowellen-Grill-Kombigeräte: Doppelt praktisch, dank spezieller Einstellungen für gleichmäßig und knusprig gegarte Gerichte wie Lasagne, überbackenen Fisch oder Kartoffelgratin.

Umluft-Funktion: Dank des integrierten Heißluft-Ventilators können Sie auf die Vorteile des Umluftbackens zurückgreifen und Gerichte schneller zubereiten als im herkömmlichen Backofen.





Double Power Wave – für gleichmäßige Ergebnisse.

Freuen Sie sich über gleichmäßige Ergebnisse. Dank dieses speziellen Systems vermeiden Sie kalte oder verkochte Stellen und erhalten gleichmäßig gegarte Speisen.



Automatikfunktionen

 <p>Auto-Auftauen</p>	<p>Auftauen – schnelles Auftauen von Gefrorenem Nutzen Sie diese Funktion zum schnellen Auftauen Ihrer gefrorenen Lebensmittel.</p>
 <p>Auto-Aufwärmen</p>	<p>Aufwärmfunktion Mit dieser Funktion können Sie Ihre Gerichte schnell und bequem aufwärmen. Ihre privileg Mikrowelle berechnet die Leistungsstufe und die Zeit automatisch, die sie für das optimale Ergebnis innerhalb kürzester Zeit benötigt. Diese Funktion dient zum Aufwärmen von gefrorenen oder gekühlten Fertiggerichten sowie von Gerichten mit Zimmertemperatur.</p>

Kochen war noch nie so **einfach** und **praktisch**.



Push&Go

Mit den neuen, einfach zu bedienenden privileg Induktionskochfeldern behalten Sie das Kochen vielseitig, sicher und praktisch im Griff, ganz bequem per Tastendruck. Als clevere Komplettlösung sind die Kochfelder mit speziellen Push&Go Automatikfunktionen ausgestattet, die eigenständig die richtige Leistungsstufe und das richtige Programm für Ihren täglichen Bedarf einstellen: Kochen, Warmhalten oder Kaffee zubereiten*.

* modellabhängig



FlexZone

Jetzt kommt maximale Flexibilität in die Küche: Die FlexZone der neuen Induktionskochfelder erkennt und erwärmt automatisch nur die Bereiche, auf denen Kochgeschirr steht. So können Sie innerhalb dieser flexiblen Kochzone mehrere Töpfe bei gleicher Leistungsstufe erhitzen, selbst wenn die Zone nicht vollständig abgedeckt ist.



Frischer Wind in der Küche.

Dunstabzugshauben von privileg werden den unterschiedlichsten Ansprüchen gerecht, doch eines haben alle gemeinsam: Sie sind einfach zu bedienen und ein Blickfang in der Küche. Wählen Sie aus Kaminhauben, dekorativen Hauben und Wandessen, mit Abzug oder Filter. Modelle mit Abzug sind besonders effizient, benötigen jedoch eine direkte Verbindung nach außen. Modelle mit Filter lassen sich hingegen überall montieren und reinigen die Luft nahezu so gründlich wie die Abluftmodelle. So oder so bringen Sie frischen Wind in Ihre Küche!



Ausstattungsübersicht Backöfen/Herde

	PBWK3 OP8V IN	PBWK3 JH8S BLG	PBWK3 OH8V IN	PBWK3 ON8V IN	PBWK3 ON6V IN	PBWK3 NN5F IN	PHVK3 OH8V IN	PHVK3 OH5V IN	PHVK3 NN5F IN	PHVK3 NN3F IN
Beschreibung										
Backofen/Herd	Backofen	Backofen	Backofen	Backofen	Backofen	Backofen	Herd	Herd	Herd	Herd
Produktfarbe	Edelstahl	Schwarzes Glas	Edelstahl	Edelstahl	Edelstahl	Edelstahl	Edelstahl	Edelstahl	Edelstahl	Edelstahl
Reinigung										
Reinigungssystem	Pyrolyse	Hydrolyse	Hydrolyse				Hydrolyse	Hydrolyse		
SmartClean Emaille	•	•	•	•	•	•	•	•	•	•
Funktionen										
Koch-Modus	multifunktional mit Heißluft	multifunktional mit Heißluft	multifunktional mit Heißluft	multifunktional mit Heißluft	Multi 5	Multi 5	Multi 8	Multi 5	Multi 5	konventionell oder Grill
Anzahl der Funktionen	9	11	9	10	7	5	8	5	5	3
Art des Grills	standard	klappbar	klappbar	klappbar	klappbar	klappbar	standard	standard	standard	standard
Turn&Go	•	•	•	•	•	•	•	•	•	•
Dampffunktion	•	•	•	•	•	•	•	•	•	•
Ober-/Unterhitze	•	•	•	•	•	•	•	•	•	•
Unterhitze	•	•	•	•	•	•	•	•	•	•
Heißluft	•	•	•	•	•	•	•	•	•	•
Kochen auf mehreren Ebenen	3	3	3	3						
Umluft	•	•	•	•	•	•	•	•	•	•
Turbo Lüfter	•	•	•	•	•	•	•	•	•	•
Heißluft eco	•	•	•	•	•	•	•	•	•	•
Freasy Cook	•	•	•	•	•	•	•	•	•	•
Auftauen	•	•	•	•	•	•	•	•	•	•
Grill	•	•	•	•	•	•	•	•	•	•
Turbo Grill	•	•	•	•	•	•	•	•	•	•
Pizza-Funktion	•	•	•	•	•	•	•	•	•	•
Warmhaltefunktion	•	•	•	•	•	•	•	•	•	•
Maxi Cooking	•	•	•	•	•	•	•	•	•	•
Zubehör										
Anzahl der Roste	1	1	1	1	1	1	1	1	1	1
Anzahl emaillierter Backbleche	1	1	1	1	1	1	1	1	1	1
Anzahl der Fettpfannen	1	1	1	1			1			
Technische Daten und Maße										
Bruttovolumen (Liter)	71	71	71	71	71	71	65	65	65	69
Energieeffizienzklasse	A+	A+	A+	A+	A	A	A	A	A	A
Gesamtanschlusswert (W)	3300	2900	2900	2900	2900	2750	10200	9600	9600	9600
Kabellänge (cm)	100	100	100	100	100	100				
Steckertyp	Schuko-Stecker	Schuko-Stecker	Schuko-Stecker	Schuko-Stecker	Schuko-Stecker	Schuko-Stecker				

Ausstattungsübersicht Kochfelder

	PC 33577 AL	PB 89577 AL	PC 09560 AL	PB 27560 AL	PS 15660 AL	PCTAC K7042 IN	PCTAC K6041/1 IN	PCTAC K6042 IN	PCTAC 3040 NE	PCTHR K6042 IN	PCTHR K6040 IN
Beschreibung											
Rahmen	Aluminium gebürstet	Aluminium gebürstet	Aluminium gebürstet	Aluminium gebürstet	Aluminium gebürstet	Edelstahl, flach	Edelstahl, flach	Edelstahl, flach	Rahmenlos	Edelstahl, flach	Edelstahl, flach
Bauart	Induktion	Induktion	Induktion	Induktion	Induktion	Strahlungsheizkörper	Strahlungsheizkörper	Strahlungsheizkörper	Strahlungsheizkörper	Strahlungsheizkörper	Strahlungsheizkörper
Anzahl Strahlungsheizkörper						4	4	4	2	4	4
Anzahl Induktionskochzonen	4	4	4	4	4						
Bedienung											
Steuerungstyp	Slider	Slider	Slider	Slider	Touch Control	Touch Control	Touch Control	Touch Control	Touch Control	Elektronisch	Elektronisch
Kindersicherung	•	•	•	•	•	•	•	•	•	-	-
Timer	•	•	•	•	•	•	•	•	•	•	•
Restwärmanzeige	•	•	•	•	•	•	•	•	•	•	•
Funktionen											
Push&GO	•	•	•	•	•						
Flexible Kochzonen	Flexzone	Dualzone	Flexzone	Dualzone							
Köcheln (Simmern)	-	-	-	-	-	-	•	-	-	-	-
Schmelzen	-	-	-	-	-	-	•	-	-	-	-
Booster	•	•	•	•	•	-	-	-	-	-	-
Topferkennung	•	•	•	•	•						
Technische Daten und Maße											
Ausschnittmaße, Breite (mm)	750	750	560	560	560	750	560	560	270	560	560
Ausschnittmaße, Tiefe (mm)	480	480	480	480	480	490	490	490	490	490	490
Einbauhöhe (mm)	50	50	50	50	50	42	42	42	40	42	42
Gesamtanschlusswert (W)						6800	6300	6200		6800	6200
Kabellänge (cm)	120	120	120	120	120				100		

¹ Energieeffizienzklassen-Spektrum von A+++ bis D

Einbau-Backöfen

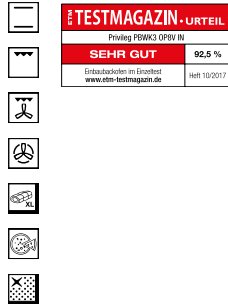

PBWK3 OP8V IN

Einbau-Backofen mit Pyrolyse (71 l)

Betriebsart, Funktionen und Regelung

- Heißluftbackofen mit 9 Funktionen und Pyrolyse
- Elektronik-Uhr
- **Turn&Go** – über 80 Rezepte mit nur einem Dreh
- Maxi Cooking – optimierte Funktion für das Garen großer Fleischstücke
- Multi-Level-Kochen – gleichzeitiges Zubereiten auf drei Ebenen
- Heißluft – von Beginn an gleichmäßige Verteilung der heißen Luft
- ECO Heißluft – zum Garen von saftigen Braten
- Freasy Cook – perfekt für die Zubereitung tiefgefrorener Speisen
- Pizzafunktion – lecker und knusprig

Ausstattung und Komfort

- **Pyrolyse**-Reinigungssystem mit 2 Stufen
- **Click&Clean** – saubere Backofentür in nur 2 Schritten
- Reinigungsfreundliche Innenraumbeschichtung
- Edelstahl-Schalterblende
- Versenkbare Bedienknebel
- Vollglasinnentür, 3-fach verglast
- Glatte Seitenwände

Zubehör

- 1 Gitterrost
- 1 Backblech, emailliert
- 1 Fettpfanne

Anschluss und Maße

- Energieeffizienzklasse A+¹
- Gesamtanschlusswert: 3,3 kW
- Länge des Anschlusskabels 100 cm
- Nischenmaße (H x B x T): 600 x 560 x 560 mm

Sonderzubehör, gegen Aufpreis

- Teilauszug mit 2 Ebenen, SLP 252



Edelstahl

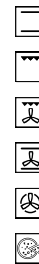

PBWK3 JH8S BLG

Einbau-Backofen mit Hydrolyse und Dampffunktionen (71 l)

Betriebsart, Funktionen und Regelung

- Heißluftbackofen mit 11 Funktionen (9 traditionelle, 2 Automatik-Programme)
- Elektronik-Uhr
- **Turn&Go** – über 80 Rezepte mit nur einem Dreh
- **Dampf**funktion – schonendes Garen und Backergebnisse auf einem neuen Level
- Maxi Cooking – optimierte Funktion für das Garen großer Fleischstücke
- Multi-Level-Kochen – gleichzeitiges Zubereiten auf drei Ebenen
- Heißluft – von Beginn an gleichmäßige Verteilung der heißen Luft
- ECO Heißluft – zum Garen von saftigen Braten
- Freasy Cook – perfekt für die Zubereitung tiefgefrorener Speisen
- Pizzafunktion – lecker und knusprig

Ausstattung und Komfort

- **Hydrolyse**-Reinigungsfunktion
- **Click&Clean** – saubere Backofentür in nur 2 Schritten
- **1-fach Teilauszug**
- Reinigungsfreundliche Innenraumbeschichtung
- Glas-Schalterblende
- Versenkbare Bedienknebel
- Bedienknebel silberfarben mit Edelstahlkappe
- Vollglasinnentür, 2-fach verglast
- Abklappbarer Grill
- Glatte Seitenwände

Zubehör

- 1 Gitterrost
- 1 Backblech, emailliert
- 1 Fettpfanne

Anschluss und Maße

- Energieeffizienzklasse A+¹
- Gesamtanschlusswert: 2,9 kW
- Länge des Anschlusskabels 100 cm
- Nischenmaße (HxBxT): 600x560x560 mm

Sonderzubehör, gegen Aufpreis

- Teilauszug mit 2 Ebenen, SLP 252



Schwarzes Glas

¹ Energieeffizienzklassen-Spektrum von A+++ bis D

Einbau-Backöfen

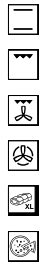

PBWK3 OH8V IN

Einbau-Backofen mit Hydrolyse (71 l)

Betriebsart, Funktionen und Regelung

- Heißluftbackofen mit 9 Funktionen
- Elektronik-Uhr
- **Turn&Go** – über 80 Rezepte mit nur einem Dreh
- Maxi Cooking – optimierte Funktion für das Garen großer Fleischstücke
- Multi-Level-Kochen – gleichzeitiges Zubereiten auf drei Ebenen
- Heißluft – von Beginn an gleichmäßige Verteilung der heißen Luft
- ECO Heißluft – zum Garen von saftigen Braten
- Freasy Cook – perfekt für die Zubereitung tiefgefrorener Speisen
- Pizzafunktion – lecker und knusprig

Ausstattung und Komfort

- **Hydrolyse**-Reinigungsfunktion
- **Click&Clean** – saubere Backofentür in nur 2 Schritten
- Reinigungsfreundliche Innenraumbeschichtung
- Edelstahl-Schalterblende
- Versenkbare Bedienknebel
- Vollglasinnentür, 2-fach verglast
- Abklappbarer Grill erleichtert die Reinigung
- Glatte Seitenwände

Zubehör

- 1 Gitterrost
- 1 Backblech, emailliert
- 1 Fettpfanne

Anschluss und Maße

- Energieeffizienzklasse A+¹
- Gesamtanschlußwert: 2,9 kW
- Länge des Anschlusskabels 100 cm
- Nischenmaße (H x B x T): 600 x 560 x 560 mm

Sonderzubehör, gegen Aufpreis

- Teilauszug mit 2 Ebenen, SLP 252



Edelstahl



PBWK3 ON8V IN

Einbau-Backofen (71 l)

Betriebsart, Funktionen und Regelung

- Heißluftbackofen mit 10 Funktionen
- Elektronik-Uhr
- **Turn&Go** – über 80 Rezepte mit nur einem Dreh
- Maxi Cooking – optimierte Funktion für das Garen großer Fleischstücke
- Multi-Level-Kochen – gleichzeitiges Zubereiten auf drei Ebenen
- Heißluft – von Beginn an gleichmäßige Verteilung der heißen Luft
- ECO Heißluft – zum Garen von saftigen Braten
- Freasy Cook – perfekt für die Zubereitung tiefgefrorener Speisen
- Pizzafunktion – lecker und knusprig

Ausstattung und Komfort

- **Click&Clean** – saubere Backofentür in nur 2 Schritten
- Reinigungsfreundliche Innenraumbeschichtung
- Edelstahl-Schalterblende
- Versenkbare Bedienknebel
- Vollglasinnentür, 2-fach verglast
- Abklappbarer Grill
- Glatte Seitenwände

Zubehör

- 1 Gitterrost
- 1 Backblech, emailliert
- 1 Fettpfanne

Anschluss und Maße

- Energieeffizienzklasse A+¹
- Gesamtanschlußwert: 2,9 kW
- Länge des Anschlusskabels 100 cm
- Nischenmaße (H x B x T): 600 x 560 x 560 mm

Sonderzubehör, gegen Aufpreis

- Teilauszug mit 2 Ebenen, SLP 252



Edelstahl

¹ Energieeffizienzklassen-Spektrum von A+++ bis D

Einbau-Backöfen

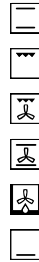

PBWK3 ON5V IN

Einbau-Backofen (71 l)

Betriebsart, Funktionen und Regelung

- Multifunktions-Umluftbackofen mit 7 Funktionen
- Elektronik-Uhr
- **Turn&Go** – über 80 Rezepte mit nur einem Dreh
- Freasy Cook – perfekt für die Zubereitung tiefgefrorener Speisen

Ausstattung und Komfort

- **Click&Clean** – saubere Backofentür in nur 2 Schritten
- Reinigungsfreundliche Innenraumbeschichtung
- Edelstahl-Schalterblende
- Versenkbare Bedienknöpfe
- Vollglasinnentür, 2-fach verglast
- Abklappbarer Grill
- Glatte Seitenwände

Zubehör

- 1 Gitterrost
- 1 Backblech, emailliert

Anschluss und Maße

- Energieeffizienzklasse A¹
- Gesamtanschlußwert: 2,9 kW
- Länge des Anschlusskabels 100 cm
- Nischenmaße (H x B x T): 600 x 560 x 560 mm

Sonderzubehör, gegen Aufpreis

- Teilauszug mit 2 Ebenen, SLP 252



Edelstahl



PBWK3 NN5F IN

Einbau-Backofen (71 l)

Betriebsart, Funktionen und Regelung

- Multifunktions-Umluftbackofen mit 5 Funktionen

Ausstattung und Komfort

- **Click&Clean** – saubere Backofentür in nur 2 Schritten
- Reinigungsfreundliche Innenraumbeschichtung
- Edelstahl-Schalterblende
- Vollglasinnentür, 2-fach verglast
- Abklappbarer Grill
- Glatte Seitenwände

Zubehör

- 1 Gitterrost
- 1 Backblech, emailliert

Anschluss und Maße

- Energieeffizienzklasse A¹
- Gesamtanschlußwert: 2,75 kW
- Länge des Anschlusskabels 100 cm
- Nischenmaße (H x B x T): 600 x 560 x 560 mm

Sonderzubehör, gegen Aufpreis

- Teilauszug mit 2 Ebenen, SLP 252



Edelstahl

¹ Energieeffizienzklassen-Spektrum von A+++ bis D

Induktions-Kochfelder autark 77 cm / 60 cm



PC 35S77 AL

Induktions-Kochfeld (77 cm)

Bauart

- Gebürsteter Aluminiumrahmen
- Direct Access – Touch Control mit Slider-Funktion für jede Kochzone
- Einfache Bedienung durch vorne angeordnete Bedienelemente

Kochzonen

- 4 elektronisch geregelte **Induktions-Kochzonen**, mit Turbostufe, davon **eine Flexizone**
- **Vorne links:** 18/23 cm Ø, 1750 Watt, **Booster** 2000 Watt
- **Hinten links:** 18/23 cm Ø, 1750 Watt, **Booster** 2000 Watt
- **Hinten rechts:** 21 cm Ø, 2100 Watt, **Booster** 3000 Watt
- **Vorne:** 14,5 cm Ø, 1200 Watt, **Booster** 1600 Watt

Ausstattung und Komfort

- **Push&Go Automatikfunktionen:** Push&Warm, Push&Boil und Push&Moka
- Digitalanzeige der eingestellten Leistung für jede Kochzone
- Timer für jede Kochzone mit Abschaltautomatik (1 – 99 Min.)
- 4-fach Restwärmeanzeige
- Kindersicherung

Technische Daten

- Gesamt-Anschlusswert: 7,2 kW
- Außenmaße (B x T): 778 x 518 mm
- Ausschnittmaße (B x T): 750 x 480 mm
- Einbauhöhe: 50 mm

Sonderzubehör, gegen Aufpreis

- Passender Schutzboden SPI7750



Aluminium gebürstet



PB 89S77 AL

Induktions-Kochfeld (77 cm)

Bauart

- Gebürsteter Aluminiumrahmen
- Direct Access – Touch Control mit Slider-Funktion für jede Kochzone
- Einfache Bedienung durch vorne angeordnete Bedienelemente

Kochzonen

- 4 elektronisch geregelte **Induktions-Kochzonen**, mit Turbostufe, davon **eine Brückenzone**
- **Vorne links:** 18 cm Ø, 1800 Watt, **Booster** 2100 Watt
- **Hinten links:** 18 cm Ø, 1800 Watt, **Booster** 2100 Watt
- **Hinten rechts:** 21 cm Ø, 2100 Watt, **Booster** 3000 Watt
- **Vorne:** 14,5 cm Ø, 1200 Watt, **Booster** 1600 Watt

Ausstattung und Komfort

- **Push&Go Automatikfunktionen:** Push&Warm, Push&Boil und Push&Moka
- Digitalanzeige der eingestellten Leistung für jede Kochzone
- Timer für jede Kochzone mit Abschaltautomatik (1 – 99 Min.)
- 4-fach Restwärmeanzeige
- Kindersicherung

Technische Daten

- Gesamt-Anschlusswert: 7,2 kW
- Außenmaße (B x T): 778 x 518 mm
- Ausschnittmaße (B x T): 750 x 480 mm
- Einbauhöhe: 50 mm

Sonderzubehör, gegen Aufpreis

- Passender Schutzboden SPI7750



Aluminium gebürstet

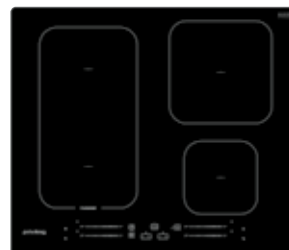

PC 09S60 AL

Induktions-Kochfeld (60 cm)

Bauart

- Gebürsteter Aluminiumrahmen
- Direct Access – Touch Control mit Slider-Funktion für jede Kochzone
- Einfache Bedienung durch vorne angeordnete Bedienelemente

Kochzonen

- 4 elektronisch geregelte **Induktions-Kochzonen**, mit Turbostufe, davon **eine Flexizone**
- **Vorne links:** 18/23 cm Ø, 1750 Watt, **Booster** 2000 Watt
- **Vorne rechts:** 14,5 cm Ø, 1200 Watt, **Booster** 1600 Watt
- **Hinten links:** 18/23 cm Ø, 1750 Watt, **Booster** 2000 Watt
- **Hinten rechts:** 21 cm Ø, 2100 Watt, **Booster** 3000 Watt

Ausstattung und Komfort

- **Push&Go Automatikfunktionen:** Push&Warm, Push&Boil und Push&Moka
- Digitalanzeige der eingestellten Leistung für jede Kochzone
- Timer für jede Kochzone mit Abschaltautomatik (1 – 99 Min.)
- 4-fach Restwärmeanzeige
- Kindersicherung

Technische Daten

- Gesamt-Anschlusswert: 7,2 kW
- Außenmaße (BxT): 598x518 mm
- Ausschnittmaße (BxT): 560x480 mm
- Einbauhöhe: 50 mm

Sonderzubehör, gegen Aufpreis

- Passender Schutzboden SPI6051

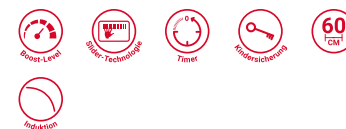

Aluminium gebürstet

Induktions-Kochfelder autark 60 cm / Glaskeramik-Kochfeld autark 77 cm

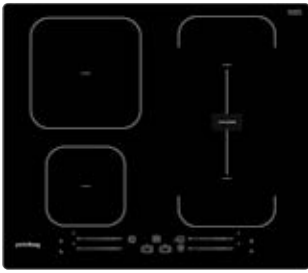

PB 27S60 AL

Induktions-Kochfeld (60 cm)

Bauart

- Gebürsteter Aluminiumrahmen
- Direct Access – Touch Control mit Slider-Funktion für jede Kochzone
- Einfache Bedienung durch vorne angeordnete Bedienelemente

Kochzonen

- 4 elektronisch geregelte **Induktions-Kochzonen**, mit Turbostufe, davon **eine Brückenzone**
- **Vorne links:** 14,5 cm Ø, 1200 Watt, **Booster** 1600 Watt
- **Vorne rechts:** 18 cm Ø, 1800 Watt, **Booster** 2100 Watt
- **Hinten links:** 21 cm Ø, 2100 Watt, **Booster** 3000 Watt
- **Hinten rechts:** 18 cm Ø, 1800 Watt, **Booster** 2100 Watt

Ausstattung und Komfort

- **Push&Go Automatikfunktionen:** Push&Warm, Push&Boil und Push&Moka
- Digitalanzeige der eingestellten Leistung für jede Kochzone
- Timer für jede Kochzone mit Abschaltautomatik (1 – 99 Min.)
- 4-fach Restwärmeanzeige
- Kindersicherung

Technische Daten

- Gesamt-Anschlusswert: 7,2 kW
- Außenmaße (BxT): 598x518 mm
- Ausschnittmaße (BxT): 560x480 mm
- Einbauhöhe: 50 mm

Sonderzubehör, gegen Aufpreis

- Passender Schutzboden SPI6051



Aluminium gebürstet

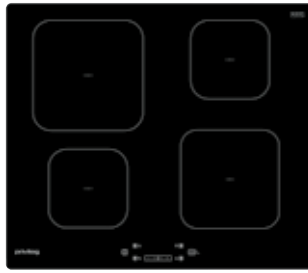

PS 15Q60 AL

Induktions-Kochfeld (60 cm)

Bauart

- Bauart
- Gebürsteter Aluminiumrahmen
- Touch Control Steuerung
- Einfache Bedienung durch vorne angeordnete Bedienelemente

Kochzonen

- 4 elektronisch geregelte **Induktions-Kochzonen**, mit Turbostufe
- **Vorne links:** 14,5 cm Ø, 1200 Watt, **Booster** 1600 Watt
- **Vorne rechts:** 18 cm Ø, 1800 Watt, **Booster** 2100 Watt
- **Hinten links:** 21 cm Ø, 2100 Watt, **Booster** 3000 Watt
- **Hinten rechts:** 14,5 cm Ø, 1200 Watt, **Booster** 1600 Watt

Ausstattung und Komfort

- **Push&Go Automatikfunktionen:** Push&Warm, Push&Boil und Push&Moka
- Digitalanzeige der eingestellten Leistung für jede Kochzone
- Timer für jede Kochzone mit Abschaltautomatik (1 – 99 Min.)
- 4-fach Restwärmeanzeige
- Kindersicherung

Technische Daten

- Gesamt-Anschlusswert: 7,2 kW
- Außenmaße (BxT): 598x518 mm
- Ausschnittmaße (BxT): 560x480 mm
- Einbauhöhe: 50 mm

Sonderzubehör, gegen Aufpreis

- Passender Schutzboden SPI6051



Aluminium gebürstet



PCTAC K7042 IN

Glaskeramik-Kochfeld (77 cm)

Bauart

- Flacher Edelstahl-Rahmen
- Touch-Control-Steuerung
- Einfache Bedienung durch vorne angeordnete Bedienelemente

Kochzonen

- 4 Kochzonen, davon 1 DUO-Zweikreis-Kochzone, 1 Bräter-Zweikreis-Kochzone
- **Vorne links:** 14,5 cm Ø, 1200 Watt
- **Vorne rechts:** 18 cm Ø, 1700 Watt
- **Hinten links:** 12/21 cm Ø, 750/2100 Watt
- **Hinten rechts:** 14,5/25 Ø, 1000/1800 Watt

Ausstattung und Komfort

- Digitalanzeige der eingestellten Leistung für jede Kochzone
- Timer für jede Kochzone mit Abschaltautomatik (1 – 99 Min.)
- 4-fach Restwärmeanzeige
- Kindersicherung

Technische Daten

- Gesamt-Anschlusswert: 6,8 kW
- Außenmaße (B x T): 770 x 510 mm
- Ausschnittmaße (B x T): 750 x 490 mm
- Einbauhöhe: 42 mm



Edelstahl-Rahmen

Glaskeramik-Kochfelder autark 60/30 cm

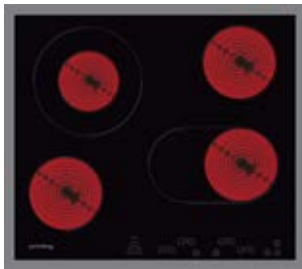

PCTAC K6041/1 IN

Glaskeramik-Kochfeld (60 cm)

Bauart

- Flacher Edelstahl-Rahmen
- Touch-Control-Steuerung
- Einfache Bedienung durch vorne angeordnete Bedienelemente

Kochzonen

- 4 Kochzonen, Schmelzstufe, davon 1 DUO-ZweikreisKochzone, 1 Bräter-ZweikreisKochzone
- **Vorne links:** 14,5 cm Ø, 1200 Watt
- **Vorne rechts:** 14,5/25 cm Ø, 1000/1800 Watt
- **Hinten links:** 12/21 cm Ø, 750/2100 Watt
- **Hinten rechts:** 14,5 cm Ø, 1200 Watt

Ausstattung und Komfort

- Mit Simmer-Funktion zum Kochen auf niedriger Garstufe
- Digitalanzeige der eingestellten Leistung für jede Kochzone
- Timer für jede Kochzone mit Abschalt-automatik (1 – 99 Min.)
- 4-fach Restwärmeanzeige
- Kindersicherung

Technische Daten

- Gesamt-Anschlusswert: 6,3 kW
- Außenmaße (B x T): 577 x 507 mm
- Ausschnittmaße (B x T): 560 x 490 mm
- Einbauhöhe: 42 mm



Edelstahl-Rahmen

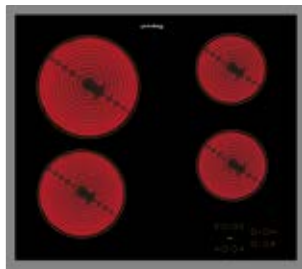

PCTAC K6042 IN

Glaskeramik-Kochfeld (60 cm)

Bauart

- Flacher Edelstahl-Rahmen
- Touch-Control-Steuerung
- Einfache Bedienung durch vorne angeordnete Bedienelemente

Kochzonen

- 4 Kochzonen
- **Vorne links:** 18 cm Ø, 1700 Watt
- **Vorne rechts:** 14,5 cm Ø, 1200 Watt
- **Hinten links:** 21 cm Ø, 2100 Watt
- **Hinten rechts:** 14,5 cm Ø, 1200 Watt

Ausstattung und Komfort

- Digitalanzeige der eingestellten Leistung für jede Kochzone
- Timer für jede Kochzone mit Abschalt-automatik (1 – 99 Min.)
- 4-fach Restwärmeanzeige
- Kindersicherung

Technische Daten

- Gesamt-Anschlusswert: 6,2 kW
- Außenmaße (B x T): 580 x 510 mm
- Ausschnittmaße (B x T): 560 x 490 mm
- Einbauhöhe: 42 mm



Edelstahl-Rahmen



PCTAC 3040 NE

Glaskeramik-Kochfeld (30 cm)

Bauart

- Rahmenlos
- Touch-Control-Steuerung
- Einfache Bedienung durch vorne angeordnete Bedienelemente

Kochzonen

- 2 Kochzonen, davon 1 DUO- Zweikreis-Kochzone
- Vorne: 14,5 cm Ø, 1200 Watt
- Hinten: 18 cm Ø, 1700 Watt

Ausstattung und Komfort

- Digitalanzeige der eingestellten Leistung für jede Kochzone
- Timer für jede Kochzone mit
- 2-fach Restwärmeanzeige
- Kindersicherung

Technische Daten

- Gesamt-Anschlusswert: 2,9 kW
- Außenmaße (B x T): 284 x 510 mm
- Ausschnittmaße (B x T): 270 x 490 mm
- Einbauhöhe: 40 mm



Rahmenlos

Einbau-Herde

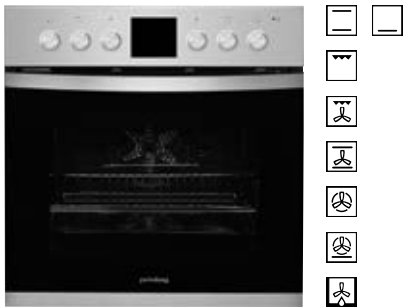

PHVK3 OH8V IN

Einbau-Herd mit Display und Hydrolyse (65 l)

Betriebsart, Funktionen und Regelung

- Multifunktions-Heißlufttherd mit 8 Funktionen
- Vier Kochzonen, energiegeregelt
- Elektronik-Uhr
- Alle 4 Kochzonen mit Schmelzstufe, Warmhaltefunktion, Turbostufe
- Heißluft – von Beginn an gleichmäßige Verteilung der heißen Luft

Ausstattung und Komfort

- **Hydrolyse**-Reinigungsfunktion
- Reinigungsfreundliche Innenraumbeschichtung
- Edelstahl-Schalterblende
- Versenkbare Bedienknebel
- Vollglasinnentür, 2-fach verglast
- Garraum-Temperatur bis 250 °C
- Glatte Seitenwände

Zubehör

- 1 Gitterrost
- 1 Backblech, emailliert
- 1 Fettpfanne

Anschluss und Maße

- Energieeffizienzklasse A¹
- Gesamtanschlußwert: 10,2 kW
- Nischenmaße (H x B x T): 600 x 560 x 550 mm

Sonderzubehör, gegen Aufpreis

- 1-fach Teleskop-Auszug SLV 241
- 2-fach Teleskop-Auszug SLV 242

Kombinierbar mit den Kochfeldern:

PCTHR K6042 IN
PCTHR K6040 IN



Edelstahl



PHVK3 OH5V IN

Einbau-Herd mit Display und Hydrolyse (65 l)

Betriebsart, Funktionen und Regelung

- Multifunktions-Umlufttherd mit 5 Funktionen
- Vier Kochzonen, energiegeregelt
- Elektronik-Uhr
- Alle 4 Kochzonen mit Schmelzstufe, Warmhaltefunktion, Turbostufe

Ausstattung und Komfort

- **Hydrolyse**-Reinigungsfunktion
- Reinigungsfreundliche Innenraumbeschichtung
- Edelstahl-Schalterblende
- Versenkbare Bedienknebel
- Vollglasinnentür, 2-fach verglast
- Garraum-Temperatur bis 250 °C
- Glatte Seitenwände

Zubehör

- 1 Gitterrost
- 1 Backblech, emailliert

Anschluss und Maße

- Energieeffizienzklasse A¹
- Gesamtanschlußwert: 9,6 kW
- Nischenmaße (H x B x T): 600 x 560 x 550 mm

Sonderzubehör, gegen Aufpreis

- 1-fach Teleskop-Auszug SLV 241
- 2-fach Teleskop-Auszug SLV 242

Kombinierbar mit den Kochfeldern:

PCTHR K6042 IN
PCTHR K6040 IN



Edelstahl

¹ Energieeffizienzklassen-Spektrum von A+++ bis D

Einbau-Herde



PHVK3 NN5F IN

Einbau-Herd (65 l)

Betriebsart, Funktionen und Regelung

- Multifunktions-Umluftherd mit 5 Funktionen
- Vier Kochzonen, energiegeregelt
- Alle 4 Kochzonen mit Schmelzstufe, Warmhaltefunktion, Turbo-stufe

Ausstattung und Komfort

- Reinigungsfreundliche Innenraumbeschichtung
- Edelstahl-Schalterblende
- Vollglasinnentür, 2-fach verglast
- Garraum-Temperatur bis 250 °C
- Glatte Seitenwände

Zubehör

- 1 Gitterrost
- 1 Backblech, emailliert

Anschluss und Maße

- Energieeffizienzklasse A¹
- Gesamtanschlußwert: 9,6 kW
- Nischenmaße (H x B x T): 600 x 560 x 550 mm

Sonderzubehör, gegen Aufpreis

- 1-fach Teleskop-Auszug SLV 241
- 2-fach Teleskop-Auszug SLV 242

Kombinierbar mit den Kochfeldern:

PCTHR K6042 IN
PCTHR K6040 IN



Edelstahl



PHVK3 NN3F IN

Einbau-Herd (69 l)

Betriebsart, Funktionen und Regelung

- Konventionell beheizter Herd mit 3 Funktionen
- Vier Kochzonen, energiegeregelt
- Alle 4 Kochzonen mit Schmelzstufe, Warmhaltefunktion, Turbo-stufe

Ausstattung und Komfort

- Reinigungsfreundliche Innenraumbeschichtung
- Edelstahl-Schalterblende
- Vollglasinnentür, 2-fach verglast
- Garraum-Temperatur bis 250 °C
- Glatte Seitenwände

Zubehör

- 1 Gitterrost
- 1 Backblech, emailliert

Anschluss und Maße

- Energieeffizienzklasse A¹
- Gesamtanschlußwert: 9,6 kW
- Nischenmaße (H x B x T): 600 x 560 x 550 mm

Sonderzubehör, gegen Aufpreis

- 1-fach Teleskop-Auszug SLV 241
- 2-fach Teleskop-Auszug SLV 242

Kombinierbar mit den Kochfeldern:

PCTHR K6042 IN
PCTHR K6040 IN



Edelstahl

¹ Energieeffizienzklassen-Spektrum von A+++ bis D

Glaskeramik-Kochfelder 60 cm

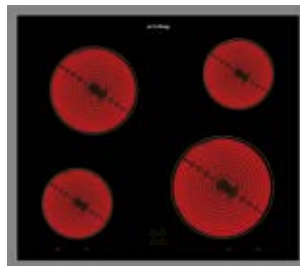
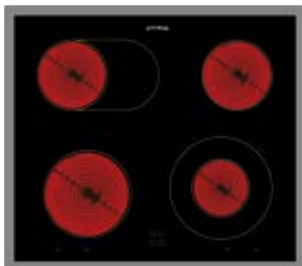

PCTHR K6042 IN

Glaskeramik-Kochfeld (60 cm)

Bauart

- Flacher Edelstahl-Rahmen
- Elektronisch geregelte Steuerung

Kochzonen

- 4 Kochzonen, davon 1 Bräter-ZweikreisKochzone, 1 DUO-ZweikreisKochzone
- **Vorne links:** 18 cm Ø, 1700 Watt
- **Vorne rechts:** 12/21 cm Ø, 750/2100 Watt
- **Hinten links:** 14,5/25 cm Ø, 1000/1800 Watt
- **Hinten rechts:** 14,5 cm Ø, 1200 Watt

Ausstattung und Komfort

- 4-fach Restwärmeanzeige
- Glaskeramikfläche – einfach zu reinigen

Technische Daten

- Gesamt-Anschlusswert: 6,8 kW
- Außenmaße (B x T): 580 x 510 mm
- Ausschnittmaße (B x T): 560 x 490 mm
- Einbauhöhe: 42 mm

Kombinierbar mit den Einbau-Herden:

PHVK3 NN3F IN
PHVK3 NN5F IN
PHVK3 OH5V IN
PHVK3 OH8V IN



Edelstahl-Rahmen

PCTHR K6040 IN

Glaskeramik-Kochfeld (60 cm)

Bauart

- Flacher Edelstahl-Rahmen
- Elektronisch geregelte Steuerung

Kochzonen

- 4 Kochzonen
- **Vorne links:** 14,5 cm Ø, 1200 Watt
- **Vorne rechts:** 21 cm Ø, 2100 Watt
- **Hinten links:** 18 cm Ø, 1700 Watt
- **Hinten rechts:** 14,5 cm Ø, 1200 Watt

Ausstattung und Komfort

- 4-fach Restwärmeanzeige
- Glaskeramikfläche – einfach zu reinigen

Technische Daten

- Gesamt-Anschlusswert: 6,2 kW
- Außenmaße (B x T): 580 x 510 mm
- Ausschnittmaße (B x T): 560 x 490 mm
- Einbauhöhe: 42 mm

Kombinierbar mit den Einbau-Herden:

PHVK3 NN3F IN
PHVK3 NN5F IN
PHVK3 OH5V IN
PHVK3 OH8V IN



Edelstahl-Rahmen

Einbau-Mikrowellengeräte Nische 45/36 cm



PMPK3 4545 IN

Mikrowellen-Backofen (Nische 45)

Betriebsarten und Regelung

- 7 Leistungsstufen
- Mikrowelle 900 Watt
- Grill 1600 Watt
- Heißluft 1200 Watt
- Kombination Heißluft und Mikrowelle
- Kombination Grill, Gebläse und Mikrowelle
- Kombination Grill und Gebläse
- Kombination Grill und Mikrowelle
- Rapid-Start-Funktion
- Rapid-Heißluft-Funktion
- Aufwärmfunktion
- Auftau-Funktion

Ausstattung und Komfort

- Elektronische Zeitschaltuhr von 0 – 24 Std.
- Versenkbare Bedienknebel
- **Double Power Wave** – für gleichmäßige Ergebnisse
- 24-Stunden LED-Tageszeitanzeige
- Bedienelemente oben, dadurch gesamte Breite des Garraums nutzbar
- Türanschlag unten

Zubehör

- 1 Abdeckhaube
- Grillrost
- 1 emailliertes Backblech

Anschluss und Maße

- Zum Einbau in einen 60 cm breiten Hochschrank
- 40 l Garraum, Edelstahl
- Glasdrehsteller 36 cm Ø
- Garraum-Innenabmessungen (H x B x T): 210 x 450 x 420 mm
- Gesamt-Anschlusswert: 2,8 kW
- Länge des Anschlusskabels 135 cm
- Nischenmaße (H x B x T): 450 x 560 x 550 mm



Edelstahl



PMNK3 2138 IN

Solo-Mikrowelle (Nische 36)

Betriebsarten und Regelung

- 4 Leistungsstufen
- Mikrowelle 750 Watt
- Rapid-Start-Funktion
- Auftau-Funktion

Ausstattung und Komfort

- Elektronische Zeitschaltuhr von 0 – 90 Min.
- **Double Power Wave** – für gleichmäßige Ergebnisse
- 24-Stunden LED-Tageszeitanzeige
- Bedienelemente oben, dadurch gesamte Breite des Garraums nutzbar
- Türanschlag links

Zubehör

- 1 Abdeckhaube

Anschluss und Maße

- Zum Einbau in einen 60 cm breiten Oberschrank und Hochschrank
- 22 l Garraum, lackiert
- Glasdrehsteller 25 cm Ø
- Garraum-Innenabmessungen (H x B x T): 187 x 370 x 290 mm
- Gesamt-Anschlusswert: 1,3 kW
- Länge des Anschlusskabels 135 cm
- Nischenmaße (H x B x T): 362 x 560 x 300 mm



Edelstahl

Kopffrei-Hauben 80/60 cm



DGHVP 83 LT K/1

Kopffrei-Dunstabzugshaube (Wand/80 cm)

Bauform

- Wandesse aus hochwertigem schwarzem Glas zur Montage direkt an die Wand
- Für Abluft- und Umluftbetrieb geeignet
- Kamin schwarz lackiert

Ausstattung und Komfort

- Besonders effizient, geräuscharm und reinigungsfreundlich durch **Randabsaugung**
- 1 leistungsstarker Lüftermotor, 3 Leistungsstufen inkl. Intensiv-Stufe
- Steuerung über Touch-Control
- Kochstellenbeleuchtung LED, 2x1 Watt

Zubehör

- 1 Aluminium-Fettfilter, auswaschbar
- Rückstauklappe für Abluftbetrieb
- Montage- und Befestigungsmaterial, inkl. Schacht

Als Sonderzubehör lieferbar

- Aktivkohlefilter für den Umluftbetrieb AMC 072

Technische Daten

- Energieeffizienzklasse B¹
- Jahresenergieverbrauch: 82,3 kWh
- Gebläseleistung im Abluftbetrieb:
max. Normalstufe 625 m³/h, Intensivstufe 713 m³/h
- Betriebsgeräusch im Abluftbetrieb: min. 62 – max. 70 dB(A)
- Abluftstutzen Ø 150 mm
- Gesamte Gerätehöhe verstellbar von 690 bis 1025 mm
- Außenmaße (H x B x T): 690 x 800 x 326 mm

Mindestabstand zum Elektrokochfeld 550 mm
Mindestabstand zum Gaskochfeld 700 mm

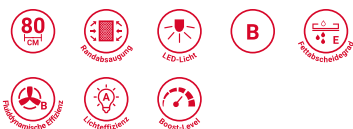

Schwarzes Glas



DGHVP 63 LT K

Kopffrei-Dunstabzugshaube (Wand/60 cm)

Bauform

- Wandesse aus hochwertigem schwarzem Glas zur Montage direkt an die Wand
- Für Abluft- und Umluftbetrieb geeignet
- Kamin schwarz lackiert

Ausstattung und Komfort

- Besonders effizient, geräuscharm und reinigungsfreundlich durch **Randabsaugung**
- 1 leistungsstarker Lüftermotor, 3 Leistungsstufen inkl. Intensiv-Stufe
- Steuerung über Touch-Control
- Kochstellenbeleuchtung LED, 2x1 Watt

Zubehör

- 1 Aluminium-Fettfilter, auswaschbar
- Rückstauklappe für Abluftbetrieb
- Montage- und Befestigungsmaterial, inkl. Schacht

Als Sonderzubehör lieferbar

- Aktivkohlefilter für den Umluftbetrieb AMC 072

Technische Daten

- Energieeffizienzklasse B¹
- Jahresenergieverbrauch: 82,3 kWh
- Gebläseleistung im Abluftbetrieb:
max. Normalstufe 625 m³/h, Intensivstufe 713 m³/h
- Betriebsgeräusch im Abluftbetrieb: min. 62 – max. 70 dB(A)
- Abluftstutzen Ø 150 mm
- Gesamte Gerätehöhe verstellbar von 775 bis 1030 mm
- Außenmaße (H x B x T): 775 x 598 x 326 mm

Mindestabstand zum Elektrokochfeld 550 mm
Mindestabstand zum Gaskochfeld 700 mm



Schwarzes Glas

¹ Energieeffizienzklassen-Spektrum von A+++ bis D

Boxhauben 90/60 cm / Kaminesse 90 cm



DGHS 94 LM X

Dunstabzugshaube (Wand/90 cm)

Bauform

- Wandesse aus hochwertigem Edelstahl zur Montage direkt an die Wand
- Für Abluft- und Umluftbetrieb geeignet
- Edelstahl-Kamin

Ausstattung und Komfort

- 1 leistungsstarker Lüftermotor, 3 Leistungsstufen
- Steuerung über Leichtdrucktasten
- Kochstellenbeleuchtung LED, 2 x 2,5 Watt

Zubehör

- 3 Aluminium-Fettfilter, auswaschbar
- Rückstauklappe für Abluftbetrieb
- Montage- und Befestigungsmaterial, inkl. Schacht

Als Sonderzubehör lieferbar

- Aktivkohlefilter für den Umluftbetrieb AMC 027

Technische Daten

- Energieeffizienzklasse C¹
- Jahresenergieverbrauch: 77 kWh
- Gebläseleistung im Abluftbetrieb: **max. Normalstufe 581 m³/h**
- Betriebsgeräusch im Abluftbetrieb: min. 47 – max. 68 dB(A)
- Abluftstutzen Ø 150 mm
- Gesamte Gerätehöhe verstellbar von 619 bis 1147 mm
- Außenmaße (H x B x T): 1147 x 898 x 450 mm

Mindestabstand zum Elektrokochfeld 500 mm
Mindestabstand zum Gaskochfeld 650 mm



Edelstahl



DGHBS 64 LM X

Dunstabzugshaube (Wand/60 cm)

Bauform

- Wandesse aus hochwertigem Edelstahl zur Montage direkt an die Wand
- Für Abluft- und Umluftbetrieb geeignet
- Edelstahl-Kamin

Ausstattung und Komfort

- 1 leistungsstarker Lüftermotor, 3 Leistungsstufen
- Steuerung über Leichtdrucktasten
- Kochstellenbeleuchtung LED, 2 x 2,5 Watt

Zubehör

- 2 Aluminium-Fettfilter, auswaschbar
- Rückstauklappe für Abluftbetrieb
- Montage- und Befestigungsmaterial, inkl. Schacht

Als Sonderzubehör lieferbar

- Aktivkohlefilter für den Umluftbetrieb AMC 027

Technische Daten

- Energieeffizienzklasse C¹
- Jahresenergieverbrauch: 77 kWh
- Gebläseleistung im Abluftbetrieb: **max. Normalstufe 581 m³/h**
- Betriebsgeräusch im Abluftbetrieb: min. 47 – max. 68 dB(A)
- Abluftstutzen Ø 150 mm
- Gesamte Gerätehöhe verstellbar von 619 bis 1147 mm
- Außenmaße (H x B x T): 1147 x 598 x 450 mm

Mindestabstand zum Elektrokochfeld 500 mm
Mindestabstand zum Gaskochfeld 650 mm



Edelstahl



DGHPC 94 LM X

Dunstabzugshaube (Wand/90 cm)

Bauform

- Wandesse aus hochwertigem Edelstahl zur Montage direkt an die Wand
- Für Abluft- und Umluftbetrieb geeignet
- Edelstahl-Kamin

Ausstattung und Komfort

- 1 leistungsstarker Lüftermotor, 3 Leistungsstufen
- Steuerung über Leichtdrucktasten
- Kochstellenbeleuchtung LED, 2 x 2,5 Watt

Zubehör

- 3 Aluminium-Fettfilter, auswaschbar
- Rückstauklappe für Abluftbetrieb
- Montage- und Befestigungsmaterial, inkl. Schacht

Als Sonderzubehör lieferbar

- Aktivkohlefilter für den Umluftbetrieb AMC 072

Technische Daten

- Energieeffizienzklasse B¹
- Jahresenergieverbrauch: 73,5 kWh
- Gebläseleistung im Abluftbetrieb: **max. Normalstufe 603 m³/h**
- Betriebsgeräusch im Abluftbetrieb: min. 47 – max. 66 dB(A)
- Abluftstutzen Ø 150 mm
- Gesamte Gerätehöhe verstellbar von 590 bis 870 mm
- Außenmaße (H x B x T): 870 x 898 x 400 mm

Mindestabstand zum Elektrokochfeld 500 mm
Mindestabstand zum Gaskochfeld 650 mm



Edelstahl

¹ Energieeffizienzklassen-Spektrum von A+++ bis D

Kaminesse 60 cm / Flachschildhauben 60 cm



DGHPC 64 LM X

Dunstabzugshaube (Wand/60 cm)

Bauform

- Wandesse aus hochwertigem Edelstahl zur Montage direkt an die Wand
- Für Abluft- und Umluftbetrieb geeignet
- Edelstahl-Kamin

Ausstattung und Komfort

- 1 leistungsstarker Lüftermotor, 3 Leistungsstufen
- Steuerung über Leichtdrucktasten
- Kochstellenbeleuchtung LED, 2 x 2,5 Watt

Zubehör

- 2 Aluminium-Fettfilter, auswaschbar
- Rückstauklappe für Abluftbetrieb
- Montage- und Befestigungsmaterial, inkl. Schacht

Als Sonderzubehör lieferbar

- Aktivkohlefilter für den Umluftbetrieb AMC 072

Technische Daten

- Energieeffizienzklasse B¹
- Jahresenergieverbrauch: 73,5 kWh
- Gebläseleistung im Abluftbetrieb: **max. Normalstufe 603 m³/h**
- Betriebsgeräusch im Abluftbetrieb: min. 47 – max. 66 dB(A)
- Abluftstutzen Ø 150 mm
- Gesamte Gerätehöhe verstellbar von 590 bis 870 mm
- Außenmaße (H x B x T): 870 x 598 x 400 mm

Mindestabstand zum Elektrokochfeld 500 mm
Mindestabstand zum Gaskochfeld 650 mm



Edelstahl



DGAH 67 LM X

Dunstabzugshaube (Flachschild/60cm)

Bauform

- Flachschildhaube, zum Einbau in einen Flachschildhauben-Oberschrank
- Für Abluft- und Umluftbetrieb geeignet

Ausstattung und Komfort

- 1 leistungsstarker Lüftermotor, 3 Leistungsstufen
- Steuerung über Kurzhubtaste
- Kochstellenbeleuchtung LED, 2x3 Watt

Zubehör

- 2 Aluminium-Fettfilter, auswaschbar
- Dekorblende beiliegend
- Rückstauklappe für Abluftbetrieb
- Montage- und Befestigungsmaterial

Als Sonderzubehör lieferbar

- Aktivkohlefilter für den Umluftbetrieb AMC 100
- Frontblende weiß FBL 560 WS
- Frontblende schwarz FBL 560 SW

Technische Daten

- Energieeffizienzklasse D¹
- Jahresenergieverbrauch: 85,8 kWh
- Gebläseleistung im Abluftbetrieb: **max. Normalstufe 448 m³/h**
- Betriebsgeräusch im Abluftbetrieb: min. 48 – max. 62 dB(A)
- Abluftstutzen Ø 150 mm
- Außenmaße (HxBxT): 396x598x282 mm

Mindestabstand zum Elektrokochfeld 430 mm
Mindestabstand zum Gaskochfeld 650 mm



Silbergrau



DGAH 55 AM X

Dunstabzugshaube (Flachschild/60 cm)

Bauform

- Flachschildhaube, zum Einbau in einen Flachschildhauben-Oberschrank
- Für Abluft- und Umluftbetrieb geeignet

Ausstattung und Komfort

- 1 leistungsstarker Lüftermotor, 3 Leistungsstufen
- Steuerung über Kurzhubtaste
- Kochstellenbeleuchtung LED, 2 x 3 Watt

Zubehör

- 2 Aluminium-Fettfilter, auswaschbar
- Dekorblende beiliegend
- Rückstauklappe für Abluftbetrieb
- Montage- und Befestigungsmaterial

Als Sonderzubehör lieferbar

- Aktivkohlefilter für den Umluftbetrieb AKB 000
- Frontblende weiß FBL 560 WS
- Frontblende schwarz FBL 560 SW

Technische Daten

- Energieeffizienzklasse C¹
- Jahresenergieverbrauch: 58,7 kWh
- Gebläseleistung im Abluftbetrieb: **max. Normalstufe 320 m³/h**
- Betriebsgeräusch im Abluftbetrieb: min. 59 – max. 67 dB(A)
- Abluftstutzen Ø 120 mm
- Außenmaße (H x B x T): 180 x 599 x 300 mm

Mindestabstand zum Elektrokochfeld 500 mm
Mindestabstand zum Gaskochfeld 650 mm



Silbergrau

¹ Energieeffizienzklassen-Spektrum von A+++ bis D



Frischer Stauraum für Ihre Lebensmittel.

privileg hat praktische, einfach bedienbare und umweltfreundliche Lösungen geschaffen, auf die ein Leben lang Verlass ist. So sind unsere Kühl-/Gefrierkombinationen gezielt auf die Bedürfnisse von Familien zugeschnitten, indem sie Ihnen ermöglichen, Ihre Lebensmittel bequem zu lagern, immer frisch zu halten und einfach zugänglich zu machen. Wir haben das Innendesign komplett überarbeitet und neu strukturiert, sodass die Geräte jetzt noch mehr Platz für Gutes und Gesundes bieten. Unter anderen ist das Nettovolumen des Gefrierfachs um 40 %* größer als bei den Vorgängermodellen, mit einem Gesamtnettovolumen von 275 Litern. Ein Kühlschrank, der auf Funktionalität ausgerichtet und auch innen voll durchdacht ist, macht die Aufbewahrung von Lebensmitteln zum Kinderspiel: Der Innenraum ist hell und geräumig, mit transparenten Elementen, die eine gute Sicht auf alle Regale und in alle Ecken des Geräts gewährleisten. Hinzu kommt die exzellente Kühlleistung, die auf der Expertise und Forschung von privileg beruht, plus die innovative Low-Frost-Technologie, die durch ein neuartiges, an der Innenwand montiertes Verdampfungssystem die Eisbildung im Gefrierraum weitgehend verhindert.

* Bezogen auf Modelle mit 180 cm Standhöhe.



Auf den **Alltag** abgestimmt.

Der Kühlschrank ist das am häufigsten genutzte Haushaltsgerät. Er nimmt einen zentralen Platz in der Küche ein, bewahrt Lebensmittel auf und ist allen bequem zugänglich. Deshalb hat privileg es sich zum Ziel gesetzt, Kühlschränke zu entwickeln, die die Verschwendung von Lebensmitteln reduzieren und gleichzeitig ein Höchstmaß an Geräumigkeit und Funktionalität bieten. Innovative Ideen machen es möglich, dass Sie den gesamten Kühlrauminhalt auf einen Blick erfassen und außerdem noch Energie sparen können.

40 % mehr Platz*. Und mehr Flexibilität.

Der Gefrierschrank bietet ein Plus an Stauraum und Flexibilität, damit Sie noch unkomplizierter auf Ihr täglich verwendetes Tiefkühlgut zugreifen können. Dank der Less-Frost-Technologie ist der Innenraum jetzt doppelt so groß wie bei früheren Modellen, sodass der Gefrierschrank im Vergleich netto 40 % mehr Platz* bietet. Schubladen in drei Größen ermöglichen Ihnen, den Innenraum flexibel zu gestalten. Und wenn Sie die Schubladen ganz entfernen, erhalten Sie zusätzlichen Lagerplatz, um Lebensmittel zu stapeln oder größeres Gefriergut unterzubringen.

* Angabe bezieht sich nur auf Geräte mit 180 cm Standhöhe



Less Frost: Weniger Eis, mehr Platz.

Die Less-Frost-Technologie minimiert die Eisbildung, während der neue Verdampfer es besonders einfach macht, Eis an der Innenwand zu entfernen. Außerdem wurden die Gitterroste durch Glasböden ersetzt, um die Reinigung zu vereinfachen und die Kapazität zu maximieren.



LED-Licht: maximale Übersicht.

Das neue LED-Licht leuchtet den Innenraum des Kühlschranks perfekt aus. Ein Blick genügt, um zu sehen, ob Ihre Lebensmittel noch frisch sind. So bestechen die neuen privileg Kühlschränke nicht nur durch ihre Eleganz und ihre Übersichtlichkeit, sondern auch durch eine energieeffiziente Beleuchtung, die bis zu 10-mal länger hält, als herkömmliche Kühlschrankbeleuchtungen und dabei 15-mal weniger Energie verbraucht.

Das neue Energielabel für Kühl-/Gefriergeräte

Das Energielabel wurde ursprünglich geschaffen, um die Verbraucher bei der Auswahl des energieeffizientesten Geräts zu unterstützen und in Folge die Emission von Treibhausgasen zu reduzieren.

Ab dem 1. März 2021 wird das bisherige Energielabel, wie wir es kennen, durch ein neues Etikett ersetzt. Das neue Energielabel wird für Verbraucher leichter zu verstehen sein. Im Folgenden finden Sie hilfreiche Informationen zu diesem Thema.



Was genau wird sich ändern?

Derzeit können Sie zwei Energielabel an den Geräten finden: das alte Etikett (gültig bis 28. Februar 2021) und das neue Label (gültig ab 1. März 2021). Nachfolgend finden Sie Beispiele beider Label für alle Kühl-/Gefriergeräte, die von dieser Änderung betroffen sind. Mit dem neuen Energielabel werden neue Energieeffizienzklassen eingeführt. Wie in der Abbildung unten zu sehen, werden die bisherigen Plusklassen, wie A+++ , A++ und A+ , von einer einheitlichen Skala von A bis G abgelöst, während die siebenstufige Farbskala erhalten bleibt.

Eine Ein-zu-Eins-Umrechnung von den alten zu den neuen Energieeffizienzklassen ist nicht möglich, da sich die Berechnungsgrundlagen verändert haben. Darüber hinaus erschwert das neue Energielabel gegenüber dem alten, Produkte in der besten Energieeffizienzklasse einzustufen. Damit sollen die Marktteilnehmer einen Anreiz erhalten, ihre Produkte noch effizienter zu gestalten. Je nach Produkt zeigen die Energielabel nicht nur den Wasser- und Stromverbrauch, sondern auch weitere relevante Informationen mit intuitiven Piktogrammen, um die Produkte besser vergleichen zu können.

Ab 1. März 2021 werden Geschirrspüler, Waschmaschinen, Waschtrockner, Kühlgeräte inkl. Weinlagerschränken und Gefriergeräten mit dem neuen Label ausgezeichnet. Die übrigen Produktkategorien werden ab 2022 auf das neue Label umgestellt.



Gültig bis 28. Februar 2021

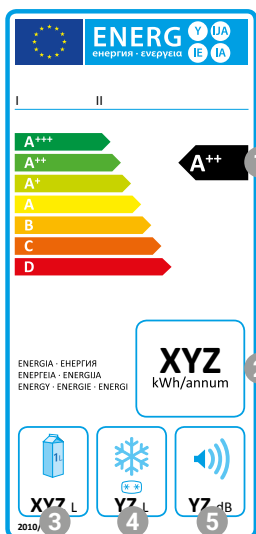

- ① Energieeffizienzklasse
- ② Jährlicher Energieverbrauch in kWh/Jahr
- ③ Summe der Nutzinhalte aller Fächer, die keine Stern-Einstufung haben
- ④ Summe der Nutzinhalte aller Gefrierfächer, die eine Stern-Einstufung haben
- ⑤ Luftschallemissionen in dB(A) re1 pW

Gültig ab 1. März 2021

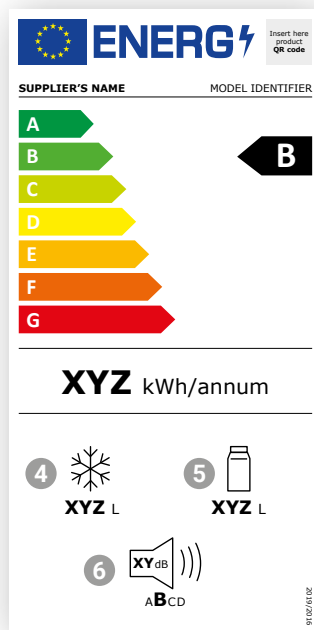

- ① QR-Code
- ② Energieeffizienzklasse
- ③ Jährlicher Energieverbrauch in kWh pro Jahr (unter neuen Standardbedingungen ermittelt)
- ④ Summe der Rauminhalte der Tiefkühlfächer
- ⑤ Summe der Rauminhalte der Kaltlagerfächer und der Kühlfächer
- ⑥ Luftschallemissionen in dB(A) re 1 pW und die Luftschallemissionsklasse

Ausstattungsübersicht Kühlgeräte

	PC1 18S2	PC1 18S1	PC1 16S1	PRT 14S1	PRT 12S1	PRC 12S2	PRC 12V2
Beschreibung							
Typ	Kühl-/Gefrierkombination	Kühl-/Gefrierkombination	Kühl-/Gefrierkombination	Doppeltürer	Doppeltürer	Kühlschrank mit Gefrierfach	Kühlschrank
Art des Geräts	Einbau	Einbau	Einbau	Einbau	Einbau	Einbau	Einbau
Produktfarbe	Weiß	Weiß	Weiß	Weiß	Weiß	Weiß	Weiß
Art der Steuerelemente	Mechanisch	Mechanisch	Mechanisch	Mechanisch	Mechanisch	Mechanisch	Mechanisch
Ausstattung Kühlteil							
Abtauautomatik	•	•	•	•	•	•	•
Anzahl Sicherheits-Glasablagen	5	5	4	4	3	4	5
davon verstellbare Sicherheits-Glasablagen	4	4	3	3	2	3	4
Anzahl der Türfächer	3	3	3	3	3	4	4
Obst-und Gemüseschubladen	1	1	1	1	2	1	1
Ausstattung Gefrierteil							
Stern-Kennzeichnung	4	4	4	4	4	4	
Abtau-System	LessFrost	LessFrost	LessFrost	LessFrost	LessFrost	Manuelles Abtauen	
Anzahl der Gefrierschubladen (inkl. XXL-Boxen)	3	3	3				
Gefriervermögen (kg/24 Std.)	4	4	4	3	3	2,6	
Verbrauchsdaten							
Energieeffizienzklasse ¹	E	F	F	F	F	E	E
Gesamtnutzinhalt	273	273	232	218	173	187	200
Kühlteil Nutzinhalt	194	194	153	178	133	170	200
Gefrierteil Nutzinhalt	79	79	79	40	40	17	-
Luftschallemissionen (dB (A) re 1 pW)	35	35	35	36	36	38	38
Luftschallemissionsklasse	B	B	B	C	C	C	C
jährlicher Energieverbrauch (kWh/Jahr)	226	283	274	226	228	150	100
Technische Daten und Maße							
Scharnier-Typ	Schlepptür	Schlepptür	Schlepptür	Schlepptür	Schlepptür	Schlepptür	Schlepptür
Türanschlag	rechts, wechselbar	rechts, wechselbar	rechts, wechselbar	rechts, wechselbar	rechts, wechselbar	rechts, wechselbar	rechts, wechselbar
Anschlusswert in W	140	140	140	110	80	93	72
Länge des Anschlusskabels (in cm)	245	245	245	245	245	200	300
Gerätehöhe (mm)	1770	1770	1576	1441	1220	1225	1225
Gerätebreite (mm)	540	540	540	540	540	540	540
Gerätetiefe (mm)	545	545	545	545	545	545	545

Verordnung (EU) 2019/2016 – gültig ab 1.3.2021

¹ Energieeffizienzklassen-Spektrum von A bis G

Ausstattungsübersicht Kühlgeräte

Beschreibung	PRC 12GS1	PRC 12VS1	PRC 10GS2	PRC 10VS2	PRC 10GS1	PRC 10VS1	PRC 9GS2
	Kühlschrank mit Gefrierfach	Kühlschrank	Kühlschrank mit Gefrierfach	Kühlschrank	Kühlschrank mit Gefrierfach	Kühlschrank	Kühlschrank mit Gefrierfach
Typ	Einbau	Einbau	Einbau	Einbau	Einbau	Einbau	Einbau
Art des Geräts	Einbau	Einbau	Einbau	Einbau	Einbau	Einbau	Einbau
Produktfarbe	Weiß	Weiß	Weiß	Weiß	Weiß	Weiß	Weiß
Art der Steuerelemente	Mechanisch	Mechanisch	Mechanisch	Mechanisch	Mechanisch	Mechanisch	Mechanisch
Ausstattung Kühlteil							
Abtauautomatik	•	•	•	•	•	•	•
Anzahl Sicherheits-Glasablagen	4	5	3	4	3	4	3
davon verstellbare Sicherheits-Glasablagen	3	4	2	3	2	3	2
Anzahl der Türfächer	4	4	4	4	4	4	3
Obst- und Gemüseschubladen	1	1	1	1	1	1	1
Ausstattung Gefrierteil							
Stern-Kennzeichnung	4		4		4		4
Abtau-System	Manuelles Abtauen		Manuelles Abtauen		Manuelles Abtauen		Manuelles Abtauen
Anzahl der Gefrierschubladen (inkl. XXL-Boxen)							
Gefriervermögen (kg/24 Std.)	2,6		2,6		2,6		2,6
Verbrauchsdaten							
Energieeffizienzklasse ¹	F	F	E	E	F	F	E
Gesamtnutzinhalt	187	200	147	160	147	160	121
Kühlteil Nutzinhalt	170	200	130	160	130	160	104
Gefrierteil Nutzinhalt	17	-	17	-	17	-	17
Luftschallemissionen (dB (A) re 1 pW)	38	38	39	38	39	38	38
Luftschallemissionsklasse	C	C	C	C	C	C	C
jährlicher Energieverbrauch (kWh/Jahr)	188	126	148	96	185	120	148
Technische Daten und Maße							
Scharnier-Typ	Schlepptür	Schlepptür	Schlepptür	Schlepptür	Schlepptür	Schlepptür	Schlepptür
Türanschlag	wechselbar	rechts, wechselbar	rechts, wechselbar	rechts, wechselbar	rechts, wechselbar	rechts, wechselbar	rechts, wechselbar
Anschlusswert in W	102	50	78	50	78	50	102
Länge des Anschlusskabels (in cm)	200	200	200	200	200	200	200
Gerätehöhe (mm)	1225	1225	1020	1020	1020	1020	875
Gerätebreite (mm)	540	540	540	540	540	540	540
Gerätetiefe (mm)	545	545	545	545	545	545	545

Verordnung (EU)
2019/2016 –
gültig ab 1.3.2021

¹ Energieeffizienzklassen-Spektrum von A bis G

Ausstattungsübersicht Kühlgeräte

	PRC 9VS2	PRC 9GS1	PRC 9VS1	PRC 8GS1	PRC 8VS1
Beschreibung					
Typ	Kühlschrank	Kühlschrank mit Gefrierfach	Kühlschrank	Kühlschrank mit Gefrierfach	Kühlschrank
Art des Geräts	Einbau	Einbau	Einbau	Einbau	Einbau
Produktfarbe	Weiß	Weiß	Weiß	Weiß	Weiß
Art der Steuerelemente	Mechanisch	Mechanisch	Mechanisch	Mechanisch	Mechanisch
Ausstattung Kühlteil					
Abtauautomatik	•	•	•	•	•
Anzahl Sicherheits-Glasablagen	4	3	4	3	4
davon verstellbare Sicherheits-Glasablagen	3	2	3	2	3
Anzahl der Türfächer	3	3	3	3	3
Obst- und Gemüseschubladen	1	1	1	2	2
Ausstattung Gefrierfachteil					
Stern-Kennzeichnung		4		4	
Abtau-System		Manuelles Abtauen		Manuelles Abtauen	
Anzahl der Gefrierschubladen (inkl. XXL-Boxen)					
Gefriervermögen (kg/24 Std.)		2		3	
Verbrauchsdaten					
Energieeffizienzklasse ¹	E	F	F	F	F
Gesamtnutzzinhalte	134	121	134	126	144
Kühlteil Nutzzinhalte	134	104	134	108	144
Gefrierfachteil Nutzzinhalte	-	17	-	18	-
Luftschallemissionen (dB (A) re 1 pW)	31	38	38	39	37
Luftschallemissionsklasse	C	C	C	C	C
jährlicher Energieverbrauch (kWh/Jahr)	92	185	116	187	117
Technische Daten und Maße					
Scharnier-Typ	Schlepptür	Schlepptür	Schlepptür	Setmo	Setmo
Türanschlag	rechts, wechselbar	rechts, wechselbar	rechts, wechselbar	rechts, wechselbar	rechts, wechselbar
Anschlusswert in W	46	102	46	100	100
Länge des Anschlusskabels (in cm)	200	200	200	245	245
Gerätehöhe (mm)	875	875	875	815	815
Gerätebreite (mm)	540	540	540	597	597
Gerätetiefe (mm)	545	545	545	545	545

Verordnung (EU) 2019/2016 – gültig ab 1.3.2021

¹ Energieeffizienzklassen-Spektrum von A bis G

Kühl-/Gefrierkombinationen Nische 180



PCI 18S2

Einbau-Kühl-/Gefrierkombination (Nische 178)

Kühlteil

- Abtauautomatik im Kühlteil
- Energiesparende LED-Beleuchtung im Innenraum
- 5 Ablagen aus Sicherheitsglas, davon 4 höhenverstellbar
- 1 Obst- und Gemüseschublade
- 3 Türfächer

Gefrierteil

- **LessFrost** – weniger Abtauen dank außenliegendem Verdampfer
- 3 kippsichere Gefrierschubladen

Zubehör

- 1 Eierleiste (6 Eier)

Technische Daten

- Energieeffizienzklasse E ¹
- Energieverbrauch: 226 kWh/Jahr
- Luftschallemissionsklasse: B, 35 dB(A) re 1 pW
- Nutzinhalt: 194 l Kühlen, 79 l Gefrieren, gesamt 273 l
- Gefriervermögen: 4 kg/24 Std.
- Schlepptürmontage
- Türanschlag rechts, wechselbar
- Gerätemaße (HxBxT): 1770x540x545 mm



PCI 18S1

Einbau-Kühl-/Gefrierkombination (Nische 178)

Kühlteil

- Abtauautomatik im Kühlteil
- LED-Licht – bessere Ausleuchtung bei weniger Verbrauch
- 5 Ablagen aus Sicherheitsglas, davon 4 höhenverstellbar
- 1 Obst- und Gemüseschublade
- 3 Türfächer und 1 Butterfach mit Klappe

Gefrierteil

- **LessFrost** – weniger Abtauen dank außenliegendem Verdampfer
- 3 kippsichere Gefrierschubladen

Zubehör

- 1 Eierleiste (6 Eier)

Technische Daten

- Energieeffizienzklasse F ¹
- Energieverbrauch: 283 kWh/Jahr
- Luftschallemissionsklasse: B, 35 dB(A) re 1 pW
- Nutzinhalt: 194 l Kühlen, 79 l Gefrieren, gesamt 273 l
- Gefriervermögen: 4 kg/24 Std.
- Schlepptürmontage
- Türanschlag rechts, wechselbar
- Gerätemaße (HxBxT): 1770x540x545 mm



Weiß



Weiß

¹ Energieeffizienzklassen-Spektrum von A bis G

Kühl-/Gefrierkombinationen Nische 160/145/122



PCI 16S1

Einbau-Kühl-/Gefrierkombination (Nische 158)

Kühlteil

- Abtauautomatik im Kühlteil
- LED-Licht – bessere Ausleuchtung bei weniger Verbrauch
- 4 Ablagen aus Sicherheitsglas, davon 3 höhenverstellbar
- 1 Obst- und Gemüseschublade
- 3 Türfächer und 1 Butterfach mit Klappe

Gefrierteil

- **LessFrost** – weniger Abtauen dank außenliegendem Verdampfer
- 3 kipp sichere Gefrierschubladen

Zubehör

- 1 Eierleiste (6 Eier)

Technische Daten

- Energieeffizienzklasse F¹
- Energieverbrauch: 274 kWh/Jahr
- Luftschallemissionsklasse: B, 35 dB(A) re 1 pW
- Nutzinhalt: 153 l Kühlen, 79 l Gefrieren, gesamt 232 l
- Gefriervermögen: 4 kg/24 Std.
- Schlepptürmontage
- Türanschlag rechts, wechselbar
- Gerätemaße (HxBxT): 1576x540x545 mm



PRT 14S1

Einbau-Kühl-/Gefrierkombination (Nische 145)

Kühlteil

- Abtauautomatik im Kühlteil
- LED-Licht – bessere Ausleuchtung bei weniger Verbrauch
- 4 Ablagen aus Sicherheitsglas, davon 3 höhenverstellbar
- 1 Obst- und Gemüseschublade
- 3 Türfächer und 1 Butterfach mit Klappe

Gefrierteil

- **LessFrost** – weniger Abtauen dank außenliegendem Verdampfer
- 1 Ablagerost

Technische Daten

- Energieeffizienzklasse F¹
- Energieverbrauch: 226 kWh/Jahr
- Luftschallemissionsklasse: C, 36 dB(A) re 1 pW
- Nutzinhalt: 178 l Kühlen, 40 l Gefrieren, gesamt 218 l
- Gefriervermögen: 3 kg/24 Std.
- Schlepptürmontage
- Türanschlag rechts, wechselbar
- Gerätemaße (HxBxT): 1441x540x545 mm



PRT 12S1

Einbau-Doppeltürer (Nische 122)

Kühlteil

- Abtauautomatik im Kühlteil
- LED-Licht – bessere Ausleuchtung bei weniger Verbrauch
- 3 Ablagen aus Sicherheitsglas, davon 2 höhenverstellbar
- 2 Obst- und Gemüseschubladen
- 3 Türfächer und 1 Butterfach mit Klappe

Gefrierteil

- **LessFrost** – weniger Abtauen dank außenliegendem Verdampfer
- 1 Ablagerost

Technische Daten

- Energieeffizienzklasse F¹
- Energieverbrauch: 228 kWh/Jahr
- Luftschallemissionsklasse: C, 36 dB(A) re 1 pW
- Nutzinhalt: 133 l Kühlen, 40 l Gefrieren, gesamt 173 l
- Gefriervermögen: 3 kg/24 Std.
- Schlepptürmontage
- Türanschlag rechts, wechselbar
- Gerätemaße (HxBxT): 1220x540x545 mm



Weiß



Weiß



Weiß

¹ Energieeffizienzklassen-Spektrum von A bis G

Kühlschränke Nische 122



PRC 12GS2

Einbau-Kühlschrank mit Gefrierfach (Nische 122)

Kühlteil

- Abtauautomatik im Kühlteil
- LED-Licht – bessere Ausleuchtung bei weniger Verbrauch
- 4 Ablagen aus Sicherheitsglas, davon 3 höhenverstellbar
- 1 Obst- und Gemüseschublade
- 4 Türfächer

Zubehör

- 1 Eierleiste (6 Eier)
- 1 Eiswürfelbehälter

Technische Daten

- Energieeffizienzklasse E¹
- Energieverbrauch: 150 kWh/Jahr
- Luftschallemissionsklasse: C, 38 dB(A) re 1 pW
- Nutzinhalt: 170 l Kühlen, 17 l Gefrieren, gesamt 187 l
- Gefriervermögen: 2,6 kg/24 Std.
- Schlepptürmontage
- Türanschlag rechts, wechselbar
- Gerätemaße (HxBxT): 1225x540x545 mm



Weiß



PRC 12VS2

Einbau-Kühlschrank (Nische 122)

Kühlteil

- Abtauautomatik im Kühlteil
- LED-Licht – bessere Ausleuchtung bei weniger Verbrauch
- 5 Ablagen aus Sicherheitsglas, davon 4 höhenverstellbar
- 1 Obst- und Gemüseschublade
- 4 Türfächer

Zubehör

- 1 Eierleiste (6 Eier)

Technische Daten

- Energieeffizienzklasse E¹
- Energieverbrauch: 100 kWh/Jahr
- Luftschallemissionsklasse: C, 38 dB(A) re 1 pW
- Nutzinhalt: 200 l Kühlen, gesamt 200 l
- Schlepptürmontage
- Türanschlag rechts, wechselbar
- Gerätemaße (HxBxT): 1225x540x545 mm



Weiß



PRC 12GS1

Einbau-Kühlschrank mit Gefrierfach (Nische 122)

Kühlteil

- Abtauautomatik im Kühlteil
- LED-Licht – bessere Ausleuchtung bei weniger Verbrauch
- 4 Ablagen aus Sicherheitsglas, davon 3 höhenverstellbar
- 1 Obst- und Gemüseschublade
- 4 Türfächer

Zubehör

- 1 Eierleiste (6 Eier)
- 1 Eiswürfelbehälter

Technische Daten

- Energieeffizienzklasse F¹
- Energieverbrauch: 188 kWh/Jahr
- Luftschallemissionsklasse: C, 38 dB(A) re 1 pW
- Nutzinhalt: 170 l Kühlen, 17 l Gefrieren, gesamt 187 l
- Gefriervermögen: 2,6 kg/24 Std.
- Schlepptürmontage
- Türanschlag wechselbar
- Gerätemaße (HxBxT): 1225x540x545 mm



Weiß

¹ Energieeffizienzklassen-Spektrum von A bis G

Kühlschränke Nische 122/102



PRC 12VS1

Einbau-Kühlschrank (Nische 122)

Kühlteil

- Abtauautomatik im Kühlteil
- LED-Licht – bessere Ausleuchtung bei weniger Verbrauch
- 5 Ablagen aus Sicherheitsglas, davon 4 höhenverstellbar
- 1 Obst- und Gemüseschublade
- 4 Türfächer

Zubehör

- 1 Eierleiste (6 Eier)

Technische Daten

- Energieeffizienzklasse F¹
- Energieverbrauch: 126 kWh/Jahr
- Luftschallemissionsklasse: C, 38 dB(A) re 1 pW
- Nutzinhalt: 200 l Kühlen, gesamt 200 l
- Schlepptürmontage
- Türanschlag rechts, wechselbar
- Gerätemaße (HxBxT): 1225x540x545 mm



Weiß

PRC 10GS2

Einbau-Kühlschrank mit Gefrierfach (Nische 102)

Kühlteil

- Abtauautomatik im Kühlteil
- LED-Licht – bessere Ausleuchtung bei weniger Verbrauch
- 3 Ablagen aus Sicherheitsglas, davon 2 höhenverstellbar
- 1 Obst- und Gemüseschublade
- 4 Türfächer

Zubehör

- 1 Eierleiste (6 Eier)
- 1 Eiswürfelbehälter

Technische Daten

- Energieeffizienzklasse E¹
- Energieverbrauch: 148 kWh/Jahr
- Luftschallemissionsklasse: C, 39 dB(A) re 1 pW
- Nutzinhalt: 130 l Kühlen, 17 l Gefrieren, gesamt 147 l
- Gefriervermögen: 2 kg/24 Std.
- Schlepptürmontage
- Türanschlag rechts, wechselbar
- Gerätemaße (HxBxT): 1020x540x545 mm



Weiß

PRC 10VS2

Einbau-Kühlschrank (Nische 102)

Kühlteil

- Abtauautomatik im Kühlteil
- LED-Licht – bessere Ausleuchtung bei weniger Verbrauch
- 4 Ablagen aus Sicherheitsglas, davon 3 höhenverstellbar
- 1 Obst- und Gemüseschublade
- 4 Türfächer

Zubehör

- 1 Eierleiste (6 Eier)

Technische Daten

- Energieeffizienzklasse E¹
- Energieverbrauch: 96 kWh/Jahr
- Luftschallemissionsklasse: C, 38 dB(A) re 1 pW
- Nutzinhalt: 160 l Kühlen, gesamt 160 l
- Schlepptürmontage
- Türanschlag rechts, wechselbar
- Gerätemaße (HxBxT): 1020x540x545 mm



Weiß

¹ Energieeffizienzklassen-Spektrum von A bis G (gültig ab 1.3.2021)

Kühlschränke Nische 102/88



PRC 10GS1

Einbau-Kühlschrank mit Gefrierfach (Nische 102)

Kühlteil

- Abtauautomatik im Kühlteil
- LED-Licht – bessere Ausleuchtung bei weniger Verbrauch
- 3 Ablagen aus Sicherheitsglas, davon 2 höhenverstellbar
- 1 Obst- und Gemüseschublade
- 4 Türfächer

Zubehör

- 1 Eierleiste (6 Eier)

Technische Daten

- Energieeffizienzklasse F¹
- Energieverbrauch: 185 kWh/Jahr
- Luftschallemissionsklasse: C, 39 dB(A) re 1 pW
- Nutzinhalt: 130 l Kühlen, 17 l Gefrieren, gesamt 147 l
- Gefriervermögen: 2,6 kg/24 Std.
- Schlepptürmontage
- Türanschlag rechts, wechselbar
- Gerätemaße (HxBxT): 1020x540x545 mm

PRC 10VS1

Einbau-Kühlschrank (Nische 102)

Kühlteil

- Abtauautomatik im Kühlteil
- LED-Licht – bessere Ausleuchtung bei weniger Verbrauch
- 4 Ablagen aus Sicherheitsglas, davon 3 höhenverstellbar
- 1 Obst- und Gemüseschublade
- 4 Türfächer

Zubehör

- 1 Eierleiste (6 Eier)

Technische Daten

- Energieeffizienzklasse F¹
- Energieverbrauch: 120 kWh/Jahr
- Luftschallemissionsklasse: C, 38 dB(A) re 1 pW
- Nutzinhalt: 160 l Kühlen, gesamt 160 l
- Schlepptürmontage
- Türanschlag rechts, wechselbar
- Gerätemaße (HxBxT): 1020x540x545 mm

PRC 9GS2

Einbau-Kühlschrank mit Gefrierfach (Nische 88)

Kühlteil

- Abtauautomatik im Kühlteil
- LED-Licht – bessere Ausleuchtung bei weniger Verbrauch
- 3 Ablagen aus Sicherheitsglas, davon 2 höhenverstellbar
- 1 Obst- und Gemüseschublade
- 3 Türfächer

Zubehör

- 1 Eierleiste (6 Eier)

Technische Daten

- Energieeffizienzklasse E¹
- Energieverbrauch: 148 kWh/Jahr
- Luftschallemissionsklasse: C, 38 dB(A) re 1 pW
- Nutzinhalt: 104 l Kühlen, 17 l Gefrieren, gesamt 121 l
- Gefriervermögen: 2,6 kg/24 Std.
- Schlepptürmontage
- Türanschlag rechts, wechselbar
- Gerätemaße (HxBxT): 875x540x545 mm



Weiß



Weiß



Weiß

¹ Energieeffizienzklassen-Spektrum von A bis G (gültig ab 1.3.2021)

Kühlschränke Nische 88



PRC 9VS2

Einbau-Kühlschrank (Nische 88)

Kühlteil

- Abtauautomatik im Kühlteil
- LED-Licht – bessere Ausleuchtung bei weniger Verbrauch
- 4 Ablagen aus Sicherheitsglas, davon 3 höhenverstellbar
- 1 Obst- und Gemüseschublade
- 3 Türfächer

Zubehör

- 1 Eierleiste (6 Eier)

Technische Daten

- Energieeffizienzklasse E¹
- Energieverbrauch: 92 kWh/Jahr
- Luftschallemissionsklasse: C, 31 dB(A) re 1 pW
- Nutzinhalt: 134 l Kühlen, gesamt 134 l
- Schlepptürmontage
- Türanschlag rechts, wechselbar
- Gerätemaße (HxBxT): 875x540x545 mm

PRC 9GS1

Einbau-Kühlschrank mit Gefrierfach (Nische 88)

Kühlteil

- Abtauautomatik im Kühlteil
- LED-Licht – bessere Ausleuchtung bei weniger Verbrauch
- 3 Ablagen aus Sicherheitsglas, davon 2 höhenverstellbar
- 1 Obst- und Gemüseschublade
- 3 Türfächer

Zubehör

- 1 Eierleiste (6 Eier)

Technische Daten

- Energieeffizienzklasse F¹
- Energieverbrauch: 185 kWh/Jahr
- Luftschallemissionsklasse: C, 38 dB(A) re 1 pW
- Nutzinhalt: 104 l Kühlen, 17 l Gefrieren, gesamt 121 l
- Gefriervermögen: 2 kg/24 Std.
- Schlepptürmontage
- Türanschlag rechts, wechselbar
- Gerätemaße (HxBxT): 875x540x545 mm
- Lagerzeit bei Störungen: 12 Std.

PRC 9VS1

Einbau-Kühlschrank (Nische 88)

Kühlteil

- Abtauautomatik im Kühlteil
- LED-Licht – bessere Ausleuchtung bei weniger Verbrauch
- 4 Ablagen aus Sicherheitsglas, davon 3 höhenverstellbar
- 1 Obst- und Gemüseschublade
- 3 Türfächer

Zubehör

- 1 Eierleiste (6 Eier)

Technische Daten

- Energieeffizienzklasse F¹
- Energieverbrauch: 116 kWh/Jahr
- Luftschallemissionsklasse: C, 38 dB(A) re 1 pW
- Nutzinhalt: 134 l Kühlen, gesamt 134 l
- Schlepptürmontage
- Türanschlag rechts, wechselbar
- Gerätemaße (HxBxT): 875x540x545 mm



Weiß



Weiß



Weiß

¹ Energieeffizienzklassen-Spektrum von A bis G (gültig ab 1.3.2021)

Unterbau-Kühlschränke Nische 82 Einbau-Gefrierschrank Nische 88



PRC 8GS1

Einbau-Kühlschrank mit Gefrierfach (Nische 82)

Ausstattung und Komfort

- Hochwertige Türscharniere, ab 20° selbstschließend

Kühlteil

- Abtauautomatik im Kühlteil
- LED-Licht – bessere Ausleuchtung bei weniger Verbrauch
- 3 Ablagen aus Sicherheitsglas, davon 2 höhenverstellbar
- 2 Obst- und Gemüseschubladen
- 3 Türfächer und 1 Butterfach mit Klappe

Zubehör

- 1 Eiswürfelbehälter

Technische Daten

- Energieeffizienzklasse F ¹
- Energieverbrauch: 187 kWh/Jahr
- Luftschallemissionsklasse: C, 39 dB(A) re 1 pW
- Nutzinhalt: 108 l Kühlen, 18 l Gefrieren, gesamt 126 l
- Gefriervermögen: 3 kg/24 Std.
- Tischplatte abnehmbar, unterbaueeignet
- Integrierte Be- und Entlüftung im Sockel
- Einfache Festtürmontage
- Türanschlag rechts, wechselbar
- Gerätemaße (HxBxT): 815x597x545 mm

PRC 8VS1

Einbau-Kühlschrank (Nische 82)

Ausstattung und Komfort

- Hochwertige Türscharniere, ab 20° selbstschließend

Kühlteil

- Abtauautomatik im Kühlteil
- LED-Licht – bessere Ausleuchtung bei weniger Verbrauch
- 4 Ablagen aus Sicherheitsglas, davon 3 höhenverstellbar
- 2 Obst- und Gemüseschubladen
- 3 Türfächer und 1 Butterfach mit Klappe

Technische Daten

- Energieeffizienzklasse F ¹
- Energieverbrauch: 117 kWh/Jahr
- Luftschallemissionsklasse: C, 37 dB(A) re 1 pW
- Nutzinhalt: 144 l Kühlen, gesamt 144 l
- Tischplatte abnehmbar, unterbaueeignet
- Integrierte Be- und Entlüftung im Sockel
- Einfache Festtürmontage
- Türanschlag rechts, wechselbar
- Gerätemaße (HxBxT): 815x597x545 mm

PFVI 9S1

Einbau-Gefrierschrank (Nische 88)

Ausstattung und Komfort

- Supergefrierfunktion
- Steuerung über innenliegendes LED-Display
- 4 Gefrierschubladen
- Optischer Temperaturalarm

Zubehör

- 1 Eiswürfelschale

Technische Daten

- Energieeffizienzklasse F ¹
- Gesamtnutzinhalt Gefrieren: 100 l
- Gefriervermögen: 10 kg/24 Std.
- Energieverbrauch: 200 kWh/Jahr
- Luftschallemissionsklasse: B, 35 dB(A) re 1 pW
- Türanschlag rechts, wechselbar
- Schlepptürmontage
- Gesamtanschluss: 80 W
- Gerätemaße (HxBxT): 873x540x545 mm



Weiß



Weiß



Weiß

¹ Energieeffizienzklassen-Spektrum von A bis G (gültig ab 1.3.2021)



Glänzende Leistung, sparsamer Verbrauch. Auch bei **eXtra**-großen Anforderungen.

Die **privileg Geschirrspüler** sind so konzipiert, dass sie eine volle Ladung Geschirr perfekt reinigen und trocknen, während sie gleichzeitig den Zeit- und Energieaufwand minimieren. Dabei pflegen sie Ihr Kochgeschirr mit höchster Leistung und Sorgfalt, um den Anforderungen der ganzen Familie gerecht zu werden, von Groß bis Klein. Mit dem **eXtra-Programm** reinigen Sie zum Beispiel große Küchenartikel in nur einer Stunde. Spülen von Hand ist passé! Einfach den oberen Korb des Geschirrspülers herausnehmen, um die Nutzhöhe auf 53 cm zu vergrößern, und das eXtra-Programm einstellen: Dieses Programm kombiniert die beiden zentralen Gerätetechnologien, um die Wasserverteilung beim Reinigen zu optimieren. Der neue Geschirrspüler kann bis zu 14 verschiedene Maßgedecke aufnehmen, bietet also eine enorme Ladekapazität mit außergewöhnlicher Flexibilität, dank der geräumigen Innenkörbe, die das Be- und Entladen erleichtern. Mehr noch: privileg Geschirrspüler arbeiten so leise, dass Sie sich ganz ungestört anderen Dingen widmen können. Der neue Inverter-Motor und die schalldämmenden Materialien reduzieren den Geräuschpegel auf 41 dB(A). So spülen Sie auch nachts praktisch geräuschlos.



Fast & Clean 5 6 7 8 9 10 11 12 13 14 15 16 17 18 19 20 21 22 23 24 25 26 27 28 29 30 31 32 33 34 35 36 37 38 39 40 41 42 43 44 45 46 47 48 49 50 51 52 53 54 55 56 57 58 59 60 61 62 63 64 65 66 67 68 69 70 71 72 73 74 75 76 77 78 79 80 81 82 83 84 85 86 87 88 89 90 91 92 93 94 95 96 97 98 99 100 **privileg** 101 102 103 104 105 106 107 108 109 110 111 112 113 114 115 116 117 118 119 120 121 122 123 124 125 126 127 128 129 130 131 132 133 134 135 136 137 138 139 140 141 142 143 144 145 146 147 148 149 150 151 152 153 154 155 156 157 158 159 160 161 162 163 164 165 166 167 168 169 170 171 172 173 174 175 176 177 178 179 180 181 182 183 184 185 186 187 188 189 190 191 192 193 194 195 196 197 198 199 200

Leicht bedienbarer Alleskönner.

In einem privilegiertem Geschirrspüler finden bis zu 14 Maßgedecke bequem Platz. Viel Laderaum, kombiniert mit flexiblen Körben und Ablagen, sorgen für mehr Platz und einfacheres Be- und Entladen. Der Filter aus 100 % nickelfreiem Edelstahl macht Wartung und Pflege denkbar einfach: Er lässt sich einfach herausnehmen und säubern, um optimale Hygiene und beste Reinigungsergebnisse zu erzielen.



Push&Go

Die ideale Lösung, um Ihr Geschirr in nur 85 Minuten perfekt zu reinigen und zu trocknen, ohne dass Sie es vorspülen müssen. Push & Go ist das Wasch- und Trockenprogramm, das ganz bequem mit einem einzigen Knopfdruck gestartet wird.



Fast&Clean 28' – in nur 28 Minuten sauberes Geschirr

Oftmals zählt im Alltag jede Minute, vor allem in der Küche. Deshalb geben die neuen privilegierten Geschirrspüler mit dem Programm Fast&Clean 28' richtig Gas, um Ihr Geschirr schnell, effektiv und zuverlässig zu spülen. Perfekt saubere Ergebnisse in weniger als 28 Minuten.

Nur 9,5 Liter Wasserverbrauch

Wenn man 14 Maßgedecke von Hand spült, liegt der Wasserverbrauch in der Regel bei 80 bis 100 Litern. Geschirrspüler von privilegiertem verbrauchen nur 9,5 Liter – rund 41 % weniger als herkömmliche Geschirrspüler*. Das Geheimnis: Unser innovatives System, das die Wasserverteilung optimiert, um Verschwendung zu vermeiden.

* Bezogen auf Geschirrspüler mit einem Wasserverbrauch von 16 Litern.



Auto Door

Das automatische Türöffnungssystem öffnet den Geschirrspüler am Ende eines Spülzyklus zur Verbesserung der Trockenleistung um ca. 25%. Wenn die Temperatur im Innenraum so weit gefallen ist, dass kein Dampf mehr entweichen kann, öffnet sich die Türe um ca. 10°, Ihr Geschirr wird auf natürliche Weise getrocknet.

Edelstahlwanne

Der Innenraum des Geschirrspülers besteht zu 100 % aus Edelstahl. Dieses langlebige Material ermöglicht eine überlegene Spül- und Trockenleistung, kombiniert mit hervorragenden Hygieneeigenschaften.



Automatikprogramme

Die Sensortechnologie passt den Spülvorgang perfekt an den Verschmutzungsgrad des Geschirrs an. Zwei Automatik-Programme stehen zur Auswahl: Mix und Intensiv.

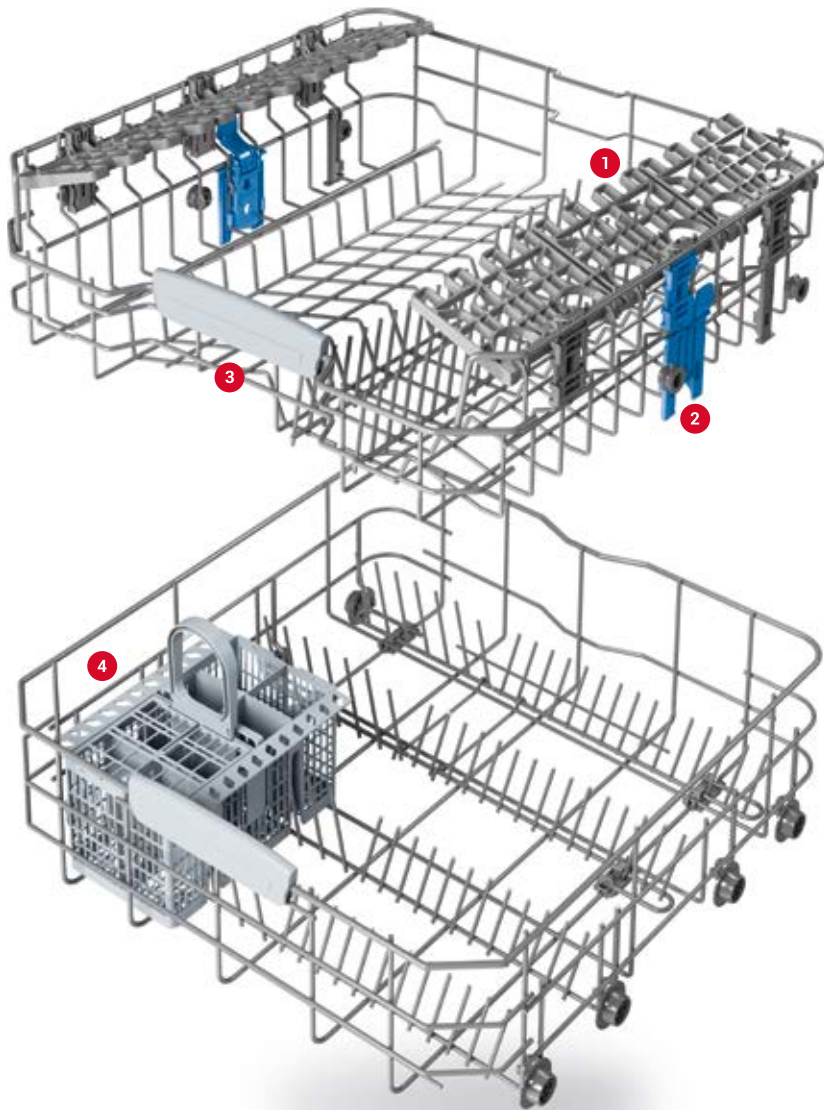

Immer ein Höchstmaß an Flexibilität.

1 Oberkorb

Der obere Korb ist mit neuen flexiblen Klappablagen ausgestattet, die dreifach verstellbar sind, in der Höhe sowie im Winkel. Eine praktische und sichere Lösung für Tassen, Gläser und Kellen.

2 Hebesystem

Um Platz für größere Töpfe zu schaffen, lässt sich der obere Korb ganz einfach mit Hilfe des integrierten Hebesystems anheben. So gewinnen Sie zusätzlich 3,5 cm Platz im unteren Korb.

3 Griffe

Die neuen ergonomischen Griffe machen das Greifen und Verschieben der Körbe noch einfacher.

4 Unterkorb

Die Form des unteren Korbs bietet mehr Flexibilität bei der Beladung: Der Raum ist einfach anpassbar, dank modularer Segmente, die sich bequem herunterklappen oder trennen lassen.



Besteckschublade

Die neue dritte Schublade ist die perfekte Lösung, um sperrige Küchenutensilien unterzubringen und mehr Platz im Geschirrspüler zu schaffen. Durch den freiwerdenden Platz in den beiden anderen Körben ermöglicht die Besteckschublade eine größere Beladungskapazität.



Viel Arbeit, kein Lärm.

privileg Geschirrspüler arbeiten nahezu lautlos, sodass Sie sich ganz einfach mit anderen Dingen beschäftigen können.

Dank des neuen Inverter-Motors und den Hochleistungs-Schallisierungen können Sie mit privileg-Spülmaschinen auch in der Nacht spülen – mit einem Geräuschpegel von nur 44 dB(A), was einem leise geführten Gespräch entspricht.



Das neue Energielabel für Geschirrspüler

Das Energielabel wurde ursprünglich geschaffen, um die Verbraucher bei der Auswahl des energieeffizientesten Geräts zu unterstützen und in Folge die Emission von Treibhausgasen zu reduzieren.

Ab dem 1. März 2021 wird das bisherige Energielabel, wie wir es kennen, durch ein neues Etikett ersetzt. Das neue Energielabel wird für Verbraucher leichter zu verstehen sein. Im Folgenden finden Sie hilfreiche Informationen zu diesem Thema.



Was genau wird sich ändern?

Derzeit können Sie zwei Energielabel an den Geräten finden: das alte Etikett (gültig bis 28. Februar 2021) und das neue Label (gültig ab 1. März 2021). Nachfolgend finden Sie Beispiele beider Label für Geschirrspüler, die von dieser Änderung betroffen sind. Mit dem neuen Energielabel werden neue Energieeffizienzklassen eingeführt. Wie in der Abbildung unten zu sehen, werden die bisherigen Plusklassen, wie A+++ , A++ und A+ , von einer einheitlichen Skala von A bis G abgelöst, während die siebenstufige Farbskala erhalten bleibt.

Eine Ein-zu-Eins-Umrechnung von den alten zu den neuen Energieeffizienzklassen ist nicht möglich, da sich die Berechnungsgrundlagen verändert haben. Darüber hinaus erschwert das neue Energielabel gegenüber dem alten, Produkte in der besten Energieeffizienzklasse einzustufen. Damit sollen die Marktteilnehmer einen Anreiz erhalten, ihre Produkte noch effizienter zu gestalten. Je nach Produkt zeigen die Energielabel nicht nur den Wasser- und Stromverbrauch, sondern auch weitere relevante Informationen mit intuitiven Piktogrammen, um die Produkte besser vergleichen zu können.

Ab 1. März 2021 werden Geschirrspüler, Waschmaschinen, Waschtrockner, Kühlgeräte inkl. Weinlagerschränken und Gefriergeräten mit dem neuen Label ausgezeichnet. Die übrigen Produktkategorien werden ab 2022 auf das neue Label umgestellt.



Gültig bis 28. Februar 2021



- ① Energieeffizienzklasse
- ② Jährlicher Energieverbrauch in kWh/Jahr (280 Standardreinigungszyklen im Standardprogramm)
- ③ Jährlicher Wasserverbrauch in Litern/Jahr (280 Standardreinigungszyklen im Standardprogramm)
- ④ Trocknungseffizienzklasse
- ⑤ Nennkapazität in Standardgedecken für den Standardreinigungszyklus
- ⑥ Luftschallemissionen in dB(A) re 1 pW

Gültig ab 1. März 2021

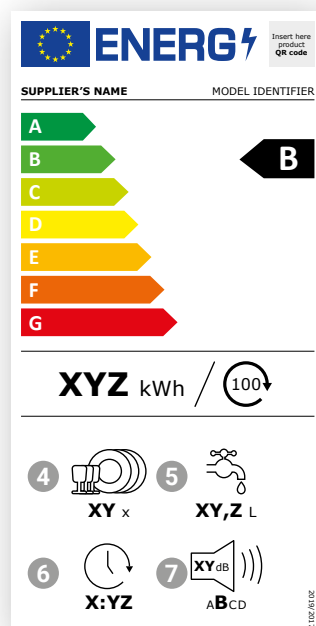

- ① QR-Code
- ② Energieeffizienzklasse
- ③ Energieverbrauch des eco-Programms in kWh pro 100 Betriebszyklen
- ④ Nennkapazität des eco-Programms in Maßgedecken
- ⑤ Wasserverbrauch des eco-Programms in Liter/ Betriebszyklus
- ⑥ Dauer des eco-Programms in h:min
- ⑦ Luftschallemissionen in dB(A) in Bezug auf 1 pW und die Luftschallemissionsklasse

Ausstattungsübersicht Geschirrspüler

	RCIO 3T131 A FE S	RCIC 3C24 A S	RCIE 2B19 A	RCBE 2B19 A X	RSIO 3T24 E	RSIC 3M19	RSBC 3M19 X
Beschreibung							
Breite	60 cm	60 cm	60 cm	60 cm	45 cm	45 cm	45 cm
Typ	vollintegrierbar	vollintegrierbar	vollintegrierbar	integrierbar	vollintegrierbar	vollintegrierbar	integrierbar
Produktfarbe	Schalterblende Silber	Schalterblende Silber	Schalterblende Weiß	Edelstahl	Schalterblende silber	Schalterblende silber	Edelstahl
Anzahl der Standard-Maßgedecke	14	14	14	14	10	10	10
Edelstahl-Innenraum	-	-	-	-	-	-	-
Trocknungssystem	Auto Door	Auto Door	statisch	statisch	statisch	statisch	statisch
hocheinbaufähig	-	-	-	-	-	-	-
Scharnier-System	Doppelscharnier	Doppelscharnier	Doppelscharnier	Doppelscharnier	Doppelscharnier	Doppelscharnier	Doppelscharnier
Sensor	-	-	-	-	-	-	-
optische Betriebsanzeige	am Boden	-	-	-	am Boden	-	-
Restzeitanzeige	-	-	-	-	-	-	-
Salz- und Klarspülnachfüllanzeige	Elektronisch	Elektronisch	Elektronisch	Elektronisch	Elektronisch	Elektronisch	Elektronisch
Startzeitvorwahl	1 - 12 Std.	1 - 12 Std.	-	-	1 - 12 Std.	1 - 12 Std.	1 - 24 Std.
Wasserschutzsystem	Vollwasserschutz	Vollwasserschutz	Vollwasserschutz	Vollwasserschutz	Vollwasserschutz	Vollwasserschutz	Vollwasserschutz
Verbrauchsdaten							
Energieeffizienzklasse ¹	D	E	F	F	E	F	F
Wasserverbrauch des eco-Programms in Liter/Betriebszyklus	9,5	9,5	12	12	9	11,5	11,5
Energieverbrauch in kWh pro Betriebszyklus im eco-Programm	0,848	0,95	1,052	1,052	0,755	0,836	0,836
Reinigungsleistungsindex	1,13	1,13	1,13	1,13	1,13	1,13	1,13
Trocknungsleistungsindex	1,07	1,07	1,07	1,07	1,07	1,07	1,07
Lautstärke im Standardprogramm in dB(A)	41	44	49	49	44	49	49
Luftschallemissionsklasse	B	B	C	C	B	C	C
Dauer des eco-Programms in h:min	3:10	3:10	3:20	3:20	4:00	4:00	4:00
Geschirrkörbe							
Besteckschublade (3. Schublade)	-	-	-	-	-	-	-
Besteckkorb	-	herausnehmbar	herausnehmbar	herausnehmbar	herausnehmbar	herausnehmbar	herausnehmbar
Oberkorb	höhenverstellbar herausnehmbar	höhenverstellbar herausnehmbar	höhenverstellbar herausnehmbar	höhenverstellbar herausnehmbar	höhenverstellbar herausnehmbar	höhenverstellbar herausnehmbar	höhenverstellbar herausnehmbar
Anzahl der Klappen in Oberkorb	4	4	4	4	4	2	2
klappbare Segmente im Unterkorb	4	4	-	-	2	-	-
Programmübersicht							
Anzahl Programme	9	8	5	6	9	7	7
Anzahl der Sensor-Programme	2	2	-	2	-	-	-
Anzahl der Standardprogramme	7	6	5	4	9	7	7
Anzahl der Reinigungstemperaturen	4	4	3	4	4	4	4
Reinigungstemperaturen	45/50/55/65	45/50/55/65	40-70	45/50/55/65	45/50/55/65	45/50/55/65	45/50/55/65
Push & Go	-	-	-	-	-	-	-
eXtra cycle	-	-	-	-	-	-	-
Kalt Vorspülen	-	-	-	-	-	-	-
Auto-Intensiv	-	-	-	-	-	-	-
Mix-Programm	-	-	-	-	-	-	-
Auto-Mix	-	-	-	-	-	-	-
ECO	-	-	-	-	-	-	-
Fast & Clean 28'	-	-	-	-	-	-	-
Expressprogramm	-	-	-	-	-	-	-
Schnelles Spülen&Trocknen	-	-	-	-	-	-	-
Intensivprogramm	-	-	-	-	-	-	-
Glasprogramm	-	-	-	-	-	-	-
Selbstreinigung	-	-	-	-	-	-	-
Nachtspülen	-	-	-	-	-	-	-
Optionen							
Tab-Option	-	-	-	-	-	-	-
Multi-Zone	-	-	-	-	-	-	-
Technische Daten und Maße							
Länge des Abflusses (cm)	150	150	150	150	150	150	150
Länge des Zulaufschlauchs (cm)	155	155	155	155	155	155	155
Anschlusswert in KW	1,9	1,9	1,9	1,9	1,9	1,9	1,9
Länge des Anschlusskabels (cm)	130	130	130	130	130	130	130
Warmwasseranschluss möglich bis (°C)	60	60	60	60	60	60	60

Verordnung (EU) 2019/2017 – gültig ab 1.3.2021

¹ Energieeffizienzklassen-Spektrum von A bis G

Vollintegrierte Geschirrspüler 60 cm



100%
INOX
TUB



RCIO 3T131 A FE S

Vollintegrierbarer Geschirrspüler (60 cm)

Ausstattung, Optionen und Komfort (Spülprogramme siehe S. 45)

- 14 Maßgedecke
- **7 Standardprogramme, 2 Sensorprogramme**
- 4 verschiedene Reinigungstemperaturen
- **Push&Go** – 1 Tastendruck für sauberes und trockenes Geschirr in nur 85 Minuten
- Fast&Clean 28' – das effektive Reinigungsprogramm unter 28 Minuten
- **Auto Door** – automatisches Türöffnungssystem (abschaltbar)
- Hocheinbaufähig und dadurch rückschonend
- Optische Betriebsanzeige – Lichtpunkt am Boden
- Übersichtliches Display mit 1 – 12 Std. Startzeitvorwahl
- Akustisches Signal zeigt das Programmende an
- **Besteckschublade** – flexibel beladbar, auch mit längeren Besteckteilen
- 4 klappbare Tassenablagen im Oberkorb
- 4 umklappbare Tellersegmente im Unterkorb
- Vollwasserschutz

Technische Daten und Verbrauchswerte

- Energieeffizienzklasse D¹
- Energieverbrauch des eco-Programms pro 100 Betriebszyklen: 85 kWh Strom
- 9,5 Liter Wasser, 0,848 kWh Strom im eco-Programm pro Betriebszyklus
- Programmdauer des eco-Programms: 3:10 h
- Nur 41 dB(A) re 1 pW Betriebsgeräusch, Luftschallemissionsklasse B
- Doppelscharnier
- Anschlusskabellänge 130 cm
- Gerätehöhe verstellbar von 820 – 900 mm
- Gerätemaße (HxTxB): 820x555x598 mm



Schalterblende Silber



100%
INOX
TUB



RCIC 3C24 A S

Vollintegrierbarer Geschirrspüler (60 cm)

Ausstattung, Optionen und Komfort (Spülprogramme siehe S. 45)

- 14 Maßgedecke
- **6 Standardprogramme, 2 Sensorprogramme**
- 4 verschiedene Reinigungstemperaturen
- **Push&Go** – 1 Tastendruck für sauberes und trockenes Geschirr in nur 85 Minuten
- Fast&Clean 28' – das effektive Reinigungsprogramm unter 28 Minuten
- **Auto Door** – automatisches Türöffnungssystem (abschaltbar)
- Hocheinbaufähig und dadurch rückschonend
- Übersichtliches Display mit 1 – 12 Std. Startzeitvorwahl
- Akustisches Signal zeigt das Programmende an
- 4 klappbare Tassenablagen im Oberkorb
- 4 umklappbare Tellersegmente im Unterkorb
- Vollwasserschutz

Technische Daten und Verbrauchswerte

- Energieeffizienzklasse E¹
- Energieverbrauch des eco-Programms pro 100 Betriebszyklen: 95 kWh Strom
- 9,5 Liter Wasser, 0,95 kWh Strom im eco-Programm pro Betriebszyklus
- Programmdauer des eco-Programms: 3:10 h
- Nur 44 dB(A) re 1 pW Betriebsgeräusch, Luftschallemissionsklasse B
- Warmwasseranschluss bis 60 °C möglich
- Doppelscharnier
- Anschlusskabellänge 130 cm
- Gerätehöhe verstellbar von 820 – 900 mm
- Gerätemaße (HxTxB): 820x555x598 mm



Schalterblende Silber

¹ Energieeffizienzklassen-Spektrum von A bis G

Voll-/Teilintegrierte Geschirrspüler 60 cm



100%
INOX
TUB



RCIE 2B19 A

Vollintegrierbarer Geschirrspüler (60 cm)

Ausstattung, Optionen und Komfort (Spülprogramme siehe S. 45)

- 14 Maßgedecke
- **4 Standardprogramme**
- 3 verschiedene Reinigungstemperaturen
- **Push&Go** – 1 Tastendruck für sauberes und trockenes Geschirr in nur 85 Minuten
- Fast&Clean 28' – das effektive Reinigungsprogramm unter 28 Minuten
- Hocheinbaufähig und dadurch rückschonend
- Übersichtliches Bedienfeld
- Akustisches Signal zeigt das Programmende an
- 4 klappbare Tassenablagen im Oberkorb
- Vollwasserschutz

Technische Daten und Verbrauchswerte

- Energieeffizienzklasse F¹
- Energieverbrauch des eco-Programms pro 100 Betriebszyklen: 105 kWh Strom
- 12 Liter Wasser, 1,052 kWh Strom im eco-Programm pro Betriebszyklus
- Programmdauer des eco-Programms: 3:20 h
- Nur 49 dB(A) re 1 pW Betriebsgeräusch, Luftschallemissionsklasse C
- Warmwasseranschluss bis 60 °C möglich
- Doppelscharnier
- Anschlusskabellänge 130 cm
- Gerätehöhe verstellbar von 820 – 900 mm
- Gerätegröße (HxTxB): 820x555x598 mm



Schalterblende Weiß



100%
INOX
TUB



RCBE 2B19 A X

Integrierbarer Geschirrspüler (60 cm)

Ausstattung, Optionen und Komfort (Spülprogramme siehe S. 45)

- 14 Maßgedecke
- **4 Standardprogramme, 2 Sensorprogramme**
- 4 verschiedene Reinigungstemperaturen
- **Push&Go** – 1 Tastendruck für sauberes und trockenes Geschirr in nur 85 Minuten
- Fast&Clean 28' – das effektive Reinigungsprogramm unter 28 Minuten
- Hocheinbaufähig und dadurch rückschonend
- Übersichtliches Bedienfeld
- Akustisches Signal zeigt das Programmende an
- 4 klappbare Tassenablagen im Oberkorb
- Vollwasserschutz

Technische Daten und Verbrauchswerte

- Energieeffizienzklasse F¹
- Energieverbrauch des eco-Programms pro 100 Betriebszyklen: 105 kWh Strom
- 12 Liter Wasser, 1,052 kWh Strom im eco-Programm pro Betriebszyklus
- Programmdauer des eco-Programms: 3:20 h
- Nur 49 dB(A) re 1 pW Betriebsgeräusch, Luftschallemissionsklasse C
- Warmwasseranschluss bis 60 °C möglich
- Doppelscharnier
- Anschlusskabellänge 130 cm
- Gerätehöhe verstellbar von 820 – 900 mm
- Gerätegröße (HxTxB): 820x555x598 mm



Edelstahl

¹ Energieeffizienzklassen-Spektrum von A bis G

Voll-/Teilintegrierte Geschirrspüler 45 cm



RSIO 3T224 E

Vollintegrierbarer Geschirrspüler (45 cm) – eXtra

Ausstattung, Optionen und Komfort (Spülprogramme siehe S. 45)

- 10 Maßgedecke
- **9 Standardprogramme**
- 4 verschiedene Reinigungstemperaturen
- **Push&Go** – 1 Tastendruck für sauberes und trockenes Geschirr in nur 85 Minuten
- Optische Betriebsanzeige – Lichtpunkt am Boden
- Übersichtliches Display mit 1 – 12 Std. Startzeitvorwahl
- Akustisches Signal am Programmende
- 4 klappbare Tassenablagen im Oberkorb
- 2 umklappbare Tellersegmente im Unterkorb
- Vollwasserschutz

Technische Daten und Verbrauchswerte

- Energieeffizienzklasse E¹
- Energieverbrauch des eco-Programms pro 100 Betriebszyklen: 76 kWh Strom
- 9 Liter Wasser, 0,755 kWh Strom im eco-Programm pro Betriebszyklus
- Programmdauer des eco-Programms: 4:00 h
- Nur 44 dB(A) re 1 pW Betriebsgeräusch, Luftschallemissionsklasse B
- Warmwasseranschluss bis 60 °C möglich
- Doppelscharnier
- Anschlusskabellänge 130 cm
- Gerätehöhe verstellbar von 820 – 900 mm
- Gerätemaße (HxTxB): 820x555x448 mm



Schalterblende Silber



RSIC 3M19

Vollintegrierbarer Geschirrspüler (45 cm)

Ausstattung, Optionen und Komfort (Spülprogramme siehe S. 45)

- 10 Maßgedecke
- **7 Standardprogramme**
- 4 verschiedene Reinigungstemperaturen
- Übersichtliches Display mit 1 – 12 Std. Startzeitvorwahl
- Akustisches Signal am Programmende
- 2 klappbare Tassenablagen im Oberkorb
- Vollwasserschutz

Technische Daten und Verbrauchswerte

- Energieeffizienzklasse F¹
- Energieverbrauch des eco-Programms pro 100 Betriebszyklen: 84 kWh Strom
- 11,5 Liter Wasser, 0,836 kWh Strom im eco-Programm pro Betriebszyklus
- Programmdauer des eco-Programms: 4:00 h
- Nur 49 dB(A) re 1 pW Betriebsgeräusch, Luftschallemissionsklasse C
- Warmwasseranschluss bis 60 °C möglich
- Doppelscharnier
- Anschlusskabellänge 130 cm
- Gerätehöhe verstellbar von 820 – 900 mm
- Gerätemaße (HxTxB): 820x555x448 mm



Schalterblende Silber



RSBC 3M19 X

Integrierbarer Geschirrspüler (45 cm)

Ausstattung, Optionen und Komfort (Spülprogramme siehe S. 45)

- 10 Maßgedecke
- **7 Standardprogramme**
- 4 verschiedene Reinigungstemperaturen
- Übersichtliches Display mit Restzeitanzeige und 1 – 24 Std. Startzeitvorwahl
- Akustisches Signal am Programmende
- 2 klappbare Tassenablagen im Oberkorb
- Vollwasserschutz

Technische Daten und Verbrauchswerte

- Energieeffizienzklasse F¹
- Energieverbrauch des eco-Programms pro 100 Betriebszyklen: 84 kWh Strom
- 11,5 Liter Wasser, 0,836 kWh Strom im eco-Programm pro Betriebszyklus
- Programmdauer des eco-Programms: 4:00 h
- Nur 49 dB(A) re 1 pW Betriebsgeräusch, Luftschallemissionsklasse C
- Warmwasseranschluss bis 60 °C möglich
- Doppelscharnier
- Anschlusskabellänge 130 cm
- Gerätehöhe verstellbar von 820 – 900 mm
- Gerätemaße (HxTxB): 820x555x448 mm













Edelstahl















¹ Energieeffizienzklassen-Spektrum von A bis G

Piktogramme/Glossar

Betriebsarten

-  **Auftaustufe**
Schnelles, vitaminerhaltendes Auftauen
-  **Grill mit Gebläse**
Große Fleischstücke werden rundum knusprig und das Fleisch bleibt schön saftig
-  **Grill – perfekt Gegrilltes aus dem Backofen**
Grillen Sie Fleisch, Fisch oder Gemüse im Backofen
-  **Heißluft**
Gleichzeitiges Backen auf mehreren Ebenen durch Zuschaltung des Ringheizkörpers
-  **Heißluft mit Unterhitze**
Zum Backen und Garen auf mehreren Ebenen durch Aktivierung des Ringheizkörpers und der Unterhitze
-  **MaxiCooking**
Optimierte Funktion für das Garen großer Fleischstücke
-  **Ober- und Unterhitze**
Kochen und Braten auf klassische Art
-  **Pizza-Funktion**
Zaubern Sie mit dieser Funktion leckere und knusprige Pizza dank idealer Bedingungen im Garraum
-  **Pyrolyse**
Automatische Selbstreinigung auf Knopfdruck
-  **Umluft**
Backen bei gleichmäßiger Wärmeverteilung
-  **Unterhitze**
Ideal zum Fertigbacken z.B. von Obstkuchen

Backöfen und Herde

-  **Abklappbarer Grill – für einfache Reinigung**
Klappen Sie den Grill einfach nach unten. So können Sie ihn schnell und mühelos reinigen.
-  **Click&Clean – saubere Backofentür in nur 2 Schritten**
Reinigen Sie Ihre Backofentür mit minimalem Aufwand. Entfernen Sie dazu einfach die Schiene am oberen Ende der Tür. So können Sie die Scheibe bequem entnehmen und säubern.
-  **Dampfprogramm**
Das Dampfprogramm verbessert die Garergebnisse von Fisch, Fleisch, Brot und Gebäck durch die Zugabe von Luftfeuchtigkeit. Lebensmittel werden schonend gegart, bleiben saftig und trocken nicht aus.
-  **ECO Heissluft**
Vermeiden Sie durch eine sanfte Luftzirkulation das Austrocknen von Speisen. Sehr gut geeignet zum Garen von Braten und gefüllten Bratenstücken.
-  **Energieeffizienzklasse¹**
Gibt Auskunft über den Energieverbrauch des Backofens.
-  **Freasy Cook – perfekt für die Zubereitung tiefgefrorener Speisen**
Profitieren Sie von einer dauerhaften und gleichmäßigen Wärmeverteilung im Ofen. Dieses Programm ist besonders zum schnellen Garen von gefrorenen Speisen geeignet.
-  **Grill – perfekt Gegrilltes aus dem Backofen**
Grillen Sie Fleisch, Fisch oder Gemüse im Backofen.
-  **Heißluft**
Gleichzeitiges Backen auf mehreren Ebenen durch Zuschaltung des Ringheizkörpers.
-  **Hydrolyse – umweltfreundliches Reinigungssystem**
Reinigen Sie den gesamten Backofinnenraum schnell und mühelos mit der Kraft des Wasserdampfs.
-  **Maxi Cooking**
Mit dieser Funktion gelingt Ihnen das Braten und Garen großer Fleischstücke im Backofen problemlos.
-  **Multifunktion**
Einbaubackofen/Einbaugerät mit mindestens fünf einzeln anwählbaren Backofenfunktionen.
-  **Pyrolyse – automatische Reinigung auf Knopfdruck**
Reinigen Sie Ihren Backofen mühelos. Mit der automatischen Pyrolyse-Reinigungsfunktion werden alle Rückstände im Garraum zu Asche verwandelt. Diese können sie bequem und ohne aufwändiges Schrubben entfernen.
-  **Turn&Go – über 80 Rezepte mit nur einem Dreh**
Profitieren Sie von dieser praktischen Funktion, die Ihnen den Alltag leichter macht. Mit nur einem Dreh sind über 80 Gerichte in nur einer Stunde fertig.
-  **Warmhalten – zum Aufwärmen oder Warmhalten**
Praktische Funktion zum Warmhalten oder Aufwärmen von bereits gegarten Gerichten. So bleiben Brathähnchen, Pasta oder Quiche warm und lecker, bis alle am Tisch sitzen.

¹ Energieeffizienzklassen-Spektrum von A+++ bis D

Piktogramme/Glossar

Kochfelder



Boost-Level

Die Leistung der Kochzonen lässt sich mit der Boost-Funktion maximal erhöhen, um zum Beispiel Nudelwasser schneller kochen zu lassen.



Duo-Kochzone – kombinieren Sie zwei Kochzonen zu einer großen

Nutzen Sie zwei Kochzonen auf einmal. Die Duo-Kochzone eignet sich sehr gut für Gerichte, die im Bräter zubereitet werden.



Flexzone

Die Flexzone bietet maximale Flexibilität: Es wird nur der Bereich erhitzt, in dem ein Topf erkannt wurde. So können mehrere Töpfe gleichzeitig mit der selben Leistungsstufe erhitzt werden.



Induktion

Wärme entsteht da, wo sie gebraucht wird: direkt im Topfboden und nicht auf dem Kochfeld.



Kindersicherung

Blockiert die Elektronik des Kochfeldes und verhindert so das Verstellen der Einstellungen.



Push&Go

Die Push&Go-Kochfunktionen setzen automatisch die richtigen Einstellungen für Ihre alltäglichen Bedürfnisse: Kochen, Warmhalten oder Kaffee zubereiten.



Slider

Dank der Slider-Technologie steuern Sie Leistungsstufen und Funktionen Ihres privilegierten Kochfeldes mit einem einfachen Fingergleiten über den Slider.



Timer – immer auf dem Laufenden

Per Fingerdruck können Sie den Timer einstellen, der die Kochzone nach Ablauf der eingestellten Kochzeit (1 – 99 Minuten) automatisch abschaltet.

Mikrowellen



Abdeckhaube – halten Sie Ihre Mikrowelle sauber

Halten Sie Ihre Mikrowelle sauber dank der praktischen Abdeckhaube. Sie schützt das Gerät vor Spritzern und hält zudem Ihre Gerichte länger warm.



Auftauen – schnelles Auftauen von Gefrorenem

Nutzen Sie diese Funktion zum schnellen Auftauen Ihrer gefrorenen Lebensmittel.



Double Power Wave – für gleichmäßige Ergebnisse

Dank diesem speziellen System vermeiden Sie kalte oder verkochte Stellen und erhalten gleichmäßig garte Speisen.



Grill

Goldbraun und kross – grillen in der Mikrowelle. Grill mit Selbstreinigung.



Heißluft-Funktion

Die Heißluft-Funktion Ihrer privilegierten Mikrowelle sorgt für eine besonders gleichmäßige Temperaturentwicklung beim Kochen. So gelingt die Zubereitung von Speisen wie Baisers, Rühr- und Biskuitkuchen, Aufläufen oder Geflügel und Braten kinderleicht. Im Kombibetrieb können Sie mehrere Funktionen miteinander kombinieren, wie z. B. Heißluft und Mikrowelle.

Dunstabzugshauben



90 cm

Gerätebreite 90 cm.



Energieeffizienzklasse¹

Gibt Auskunft über den Energieverbrauch der Dunstabzugshaube.



Fettabscheidegradklasse

Der Fettabscheidegrad bezeichnet, wie effizient der Fettfilter Verunreinigungen aus den Kochdünsten herausfiltert.



Fluidynamische Effizienzklasse

Die fluidynamische Effizienz bezeichnet den Energieverbrauch, der für den Abtransport der Abluft benötigt wird.



LED-Licht

Dieses Lichtkonzept sorgt für die bestmögliche Ausleuchtung des Kochbereichs bei geringerem Verbrauch.



Randabsaugung

Besonders effizient, geräuscharm und reinigungsfreundlich.

¹ Energieeffizienzklassen-Spektrum von A++ bis E

Piktogramme/Glossar

Kühl-/Gefriergeräte



Elektronische Temperaturregelung

Im Gegensatz zur mechanischen Temperaturregelung wird bei der Elektronik die eingestellte Temperatur genauer eingehalten.



Einfache Türmontage

Um Ihnen den Einbau Ihres privilegiert Kühl- oder Gefrierschranks so stressfrei und einfach wie möglich zu gestalten, haben wir das intelligente Einbausystem SETMO-Quick entwickelt. Alle Befestigungen sind bereits vormontiert und können kinderleicht nachjustiert werden. Und damit gehen Sie auf Nummer sicher: Die alte Möbelfront passt problemlos auf das neue Gerät.



LED-Licht

Bessere Ausleuchtung bei weniger Verbrauch.



Less Frost

Mehr Platz und Lagerflexibilität dank außenliegendem Verdampfer.



Schalleistungspegel

Gibt das Geräuschlevel eines Kühlgeräts in dB(A) an. Bereits einige Dezibel mehr oder weniger entscheiden zwischen sehr laut oder angenehm leise.



Super-Gefrierfunktion

Schnelles, energiesparendes und besonders schonendes Einfrieren.



SUPER-SETMO – patentierte Einbauhilfe für Einbaugeräte

Das ausgeklügelte SUPER-SETMO System erleichtert Ihnen den Einbau Ihres privilegiert Kühl- oder Gefrierschranks im Falle einer Festtürmontage, bei welcher die Möbeltür fest mit der Gerätetür verbunden ist.

Geschirrspüler



14 Maßgedecke

Beladen Sie den Geschirrspüler mit bis zu 14 Maßgedecken (156 Teile).



Auto Door

Auto Door ist ein Heißluft-trocknungssystem, das die Tür während/nach der Trockenphase automatisch öffnet, um eine hervorragende Trockenleistung sicherzustellen.



Auto-Sensor

Der Geschirrspüler passt Temperatur und Laufzeit des Spülprogramms an den Verschmutzungsgrad des Geschirrs an.



Besteckschublade

In dieser dritten Schublade finden auch längere Besteckteile ideal Platz.



Edelstahl-Innenraum

Der Innenraum des Geschirrspülers besteht zu 100% aus Edelstahl für maximale Hygiene.



Einfache Türmontage

Zeitersparnis durch problemlosen Einbau. Geräte von vorne nachjustierbar.



eXtra-Spülprogramm

Mit dem neuen eXtra-Spülprogramm können durch den zusätzlichen Platz im Innenraum nun auch große Teile gereinigt werden, indem einfach der Oberkorb entnommen wird – innerhalb nur einer Stunde.



Fast&Clean 28'

Das effektive Reinigungsprogramm sorgt für perfekt saubere Ergebnisse in weniger als 28 Minuten.



Glas-Programm

Spült empfindliches Geschirr bei 45 °C, zum Beispiel Gläser und Becher.



Multizone

Die ganze Spülkraft wird wahlweise auf den oberen oder den unteren Korb konzentriert.



Nachtspülprogramm

privilegiert Geschirrspüler mit Nachtspülprogramm eignen sich besonders gut für den Einsatz in offenen Küchen und hellhörigen Wohnungen. In diesem Programm arbeitet Ihr Gerät besonders geräuscharm.



Option halbe Beladung

Diese Option reduziert den Wasser- und Energieverbrauch, wenn der Geschirrspüler nur halb beladen ist. Es können sowohl Ober- wie auch Unterkorb genutzt werden.



Push&Go – ein Tastendruck genügt

Reinigen und trocknen Sie mit nur einem Knopfdruck ihr Geschirr in nur 85 Minuten – ganz ohne Vorbehandlung. Mit diesem Spülprogramm ist Ihr Geschirr im Vergleich zum Eco-Programm dreimal schneller sauber und trocken.



Schalleistungspegel

Gibt das Geräuschlevel eines Geschirrspülers in dB(A) an. Bereits einige Dezibel mehr oder weniger entscheiden zwischen sehr laut oder angenehm leise.



Selbstreinigung

Das Programm reinigt den Innenraum des Geschirrspülers mit heißem Wasser.



Slim

Mit nur 45cm Gerätebreite lässt sich der Geschirrspüler selbst in beengten Küchensituationen platzsparend einbauen.



Startzeitvorwahl

Planen Sie den Start des Spülprogramms abgestimmt auf Ihre Bedürfnisse. Beladen Sie Ihren Geschirrspüler und wählen Sie die gewünschte Startzeit aus. Das Gerät startet dann automatisch zum gewünschten Zeitpunkt.



Tab-Option

Verbessern Sie mit dieser Option die Reinigungsleistung bei der Verwendung von Geschirrspültabs.



Vollwasserschutz – zuverlässiger Schutz vor Wasserschäden

Schützen Sie Ihr Zuhause mit dem Vollwasserschutz, der Wasserschäden verhindert und Ihnen mehr Sicherheit bietet.



Vorspülen

Kann zum Einweichen des Geschirrs verwendet werden, das später gespült werden soll.

Spezifisches Zubehör für Dunstabzugshauben

Dunstabzugshauben

Typ	Bezeichnung	DGHVP 83 LT K1	DGHVP 63 LT K	DGHFG 94 LM X	DGHFG 64 LM X	DGHPC 94 LM X	DGHPC 64 LM X	DGAH 67 LM X	DGAH 55 AM X
AMC 027	Aktivkohlefilter, nicht waschbar			•	•				
AMC 072	Aktivkohlefilter	•	•			•	•		
AMC 100	Aktivkohlefilter							•	
AKB 000	Aktivkohlefilter, nicht waschbar								•
FBL 560 IN	Frontblende Inox							•	•
FBL 560 SW	Frontblende Schwarz							•	•
FBL 560 WS	Frontblende Weiß							•	•

Spezifisches Zubehör für Geschirrspüler

Geschirrspüler

Typ	Bezeichnung	RCIO 3T131 A FE S	RCIC 3C24 A S	RCIE 2B19 A	RSIO 3T224 E	RSIC 3M19	RCBE 2B19 A X	RSBC 3M19 X
XSSG6500	Zu- und Ablaufschlauchset aus XSSG6000 und DHS100	•	•	•	•	•	•	•

Zu- und Ablaufschlauch-Set zur Schlauchverlängerung

Set-Inhalt: Sicherheitszulaufschlauch (2 m, Metall), Kunststoffablaufschlauch (2,20 m) sowie 2 Runddichtungen (20 x 2,5 mm), 2 Runddichtungen (20 x 2 mm), 2 Gummianschlussstüben, 2 Schlauchschellen, 1 Einhängebogen; für alle Einbau-Geschirrspüler 60 cm und 45 cm breit passend

XSSG6500

Ihre privileg Garantien: Da steckt mehr für Sie drin!

Gleich zu Anfang: Registrieren Sie Ihr Gerät und profitieren Sie doppelt.

Auch nach dem Kauf lassen wir Sie mit Ihrem privileg Gerät nicht allein und begleiten Sie ein ganzes Geräteleben, damit Sie lange Freude mit privileg haben. Registrieren Sie Ihr Gerät schnell und einfach direkt nach dem Kauf. Im Servicefall sparen Sie sich so lästiges Suchen nach Belegen und Gerätenummern, und wir können schnell und direkt helfen.

Registrieren Sie Ihr Produkt hier:

0800 724 5176¹

Unsere Herstellergarantie

Bei einer Störung Ihres Gerätes innerhalb von 24 Monaten nach dem Kauf übernehmen wir bei einem Gerätedefekt selbstverständlich die Kosten für die Mängelbeseitigung, Material und Arbeitszeit.



Profitieren Sie gratis von der 5-Jahre- Ersatzteilgarantie

Zusätzlich zu unserer Herstellergarantie bieten wir Ihnen eine kostenlose Ersatzteilgarantie für die ersten 5 Jahre² an. Bei einer Reparatur durch unseren Kundendienst sind die Ersatzteile in dieser Zeit kostenlos.

Durch die Registrierung Ihres Gerätes profitieren Sie automatisch von der kostenlosen Ersatzteilgarantie.



¹ Anruftarif aus dem dt. Fest- und Mobilfunknetz providerabhängig. Hotline von Domestic & General Insurance Europe AG. Bei Interesse wird Ihnen Domestic & General Angebote zum Abschluss eines Versicherungsschutzes für Ihre privileg Hausgeräte unterbreiten. Informationen über die Datenschutzhinweise der Bauknecht Hausgeräte GmbH und der Domestic & General Insurance Europe AG erhalten Sie auf www.domesticandgeneral.com/Bauknecht oder wählen Sie die gewünschte Option am Telefon.

² Für diese Aktion gelten die besonderen Ersatzteillaktions-Bedingungen der Bauknecht Hausgeräte GmbH. Diese können auf folgender Webseite unter www.privileg.de/ersatzteillaktion eingesehen werden. Ihre Rechte aus Ihrer 2-jährigen Herstellergarantie (diese schließen kostenlose Ersatzteile ein) bleiben von dieser Aktion unberührt und Sie können diese auch ohne Registrierung geltend machen.

Ihr privileg Service: Auf uns können Sie sich verlassen.

Sie haben Fragen? Wir helfen gern!

Sie haben die Bedienungsanleitung verlegt? Oder noch Fragen zu Ihrem gerade gekauften privileg Gerät? Rufen Sie uns an, wir geben gerne Antwort!



Ihr Schutz zum Festpreis.

Sie möchten schon vor der Reparatur wissen, was auf Sie zukommt? Mit unserem Festpreisangebot und unserer Reparatur Plus Garantie¹ sind Sie auf der sicheren Seite.

Profitieren Sie von folgenden Leistungen	Festpreis-reparatur	Reparatur Plus Garantie
Fixpreis für Reparatur oder Garantieprodukt	•	•
Abdeckung aller Arbeitskosten wie Anfahrt und Arbeitszeit	•	•
Abdeckung aller Kosten für Material und Ersatzteile	•	•
Überprüfung des Geräts inklusive VDE Sicherheitscheck	•	•
Reparaturen ausschließlich durch eigene Techniker und ein autorisiertes Servicenetzwerk	•	•
Übernahme der aktuellen Reparaturkosten	–	•
Neues Gerät im Austausch, falls eine Reparatur nicht mehr möglich ist (bei Folgeschaden)	–	•
Kostenabdeckung bei Abnutzung und Verschleiß	–	•
Voller Schutz bei unbeabsichtigter Beschädigung	–	•
Keine Reparaturkosten auch für weitere 12 Monate, einschl. Kosten für Ersatzteile, Arbeitsaufwand und Anfahrt	–	•
Bequeme Zahlung per monatlichem Bankeinzug	–	•

Wir sind nur einen Anruf entfernt!

Montag bis Freitag von 8 bis 18 Uhr, Samstag von 8 bis 12 Uhr

SERVICEHOTLINE: 0711 91 29 13 00²

¹ Die Reparatur Plus Garantie ist ein Angebot der Domestic & General Insurance Europe AG.
² Anruftarif aus dem dt. Fest- und Mobilfunknetz providerabhängig.

Ihre privileg Kontaktdaten

Bauknecht Hausgeräte GmbH
Industriestraße 48
70565 Stuttgart

Tel.: 0711 / 91 29 13 00 * · Fax: 0711 / 88 88 999 *
Montag bis Freitag von 8 bis 18 Uhr,
Samstag von 8 bis 12 Uhr

E-Mail: info@privileg.de
Web: www.privileg.de

Ersatzteilbestellung

Tel.: 0711 / 91 29 13 00 * · Fax: 0711 / 88 88 999 *
Montag bis Freitag von 8 bis 17 Uhr
EU-Produktdatenblätter Download unter www.privileg-eu-daten.net